

PROJETO DE MÓVEIS SOB MEDIDA PARA AS UNIDADES DE ENSINO DO MUNICÍPIO DE GUATAMBU | SC

RESPONSÁVEL TÉCNICA: ARQUITETA LETÍCIA PÁULA NEGREI - CAU/SC A162716-3
DESENHO: FABIANA MARIA ANSOLIN - ESTUDANTE DE ARQUITETURA

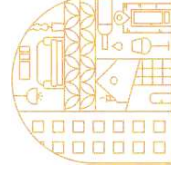

humna
arquitetura integrada

SOBRE NÓS

A HUNNA | Arquitetura Integrada é uma empresa que se coloca no mercado de arquitetura com o objetivo de atender a diferentes demandas de forma humanizada, criativa, sensível e cheia de personalidade.

A palavra HUNNA significa ELAS, em árabe. A representação gráfica da marca remete a um arco árabe, mostrando a versatilidade, flexibilidade e compromisso da HUNNA nas suas diferentes áreas de atuação, de forma afetuosa e leve.

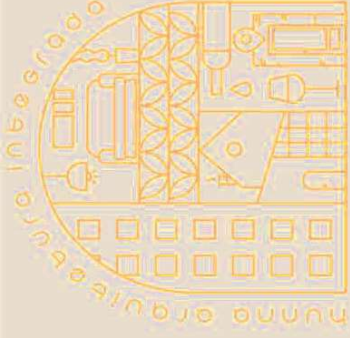

hunna
arquitetura integrada
CNPJ: 40.14.540/0001-06

EQUIPE

ILETÍCIA PAULA NEGRI



Arquiteta e Urbanista pela Universidade Comunitária da Região de Chapecó - Unochapecó. Possui experiência em Projetos Arquitetônicos residenciais e comerciais com ênfase na compatibilização em plataforma BIM; Diretora de Marketing da AEAO - Associação dos Engenheiros e Arquitetos do Oeste; Membro da Câmara Técnica de Mobilidade Urbana, Trânsito, Transporte e Acessibilidade.

ILIZ CORDENUNZZI



Arquiteta e Urbanista pela Unochapecó e pós graduanda em design de interiores e mobiliário. Possui experiência em Projetos Arquitetônicos residenciais e comerciais com ênfase em Arquitetura de Interiores.

FABIANA ANSOLIN



Estudante de Arquitetura e Urbanismo do 9º na Unochapecó, auxilia na elaboração dos estudos iniciais de projeto arquitetônico, interiores, paisagismo e detalhamentos executivos.

Arquitetura Integrada, Sensível e cheia de personalidade!

Rua Fagundes Varela, nº 131 D,
Bairro São Cristóvão - Chapecó | SC
@hunnaarquitetura | 49.9.99.504.633

SERVIÇOS



PROJETO ARQUITETÔNICO

Residencial, Predial, Comercial e Corporativo.



PROJETO DE INTERIORES

Ambientes Residenciais, Comerciais e Corporativos.



PROJETO DE PAISAGISMO

Área Externa residencial, Hall de entrada de Condomínios e Fachada de Edificações Comerciais.



MISSÃO

Criar projetos únicos com inovação e sensibilidade. Buscar de forma incessante a satisfação dos clientes, apresentando soluções originais e com senso estético.



VISÃO

Ser referência regional em Arquitetura residencial, comercial e corporativa seguindo um modelo de partnership com foco em qualidade, pontualidade e confiança.



VALORES

Atendimento de excelência, ética, proatividade, trabalho em equipe, respeito ao cliente e ao seu investimento. Acreditamos na arquitetura realizada por pessoas e dedicada às pessoas.



DIFERENCIAIS

- Projetos desenvolvidos em plataforma BIM;
- Atendimento Personalizado;
- Adaptabilidade;
- Valorização do investimento.

ESCOLA MUNICIPAL FRANCISCO CORÁ

RESPONSÁVEL TÉCNICA: ARQUITETA LETÍCIA PÁULA NEGRI - CAU/SC A162716-3
DESENHO: FABIANA MARIA ANSOLIN - ESTUDANTE DE ARQUITETURA

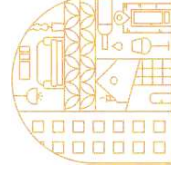

humma
arquitetura integrada

PLANTA BAIXA ESCOLA MUNICIPAL FRANCISCO CORÁ

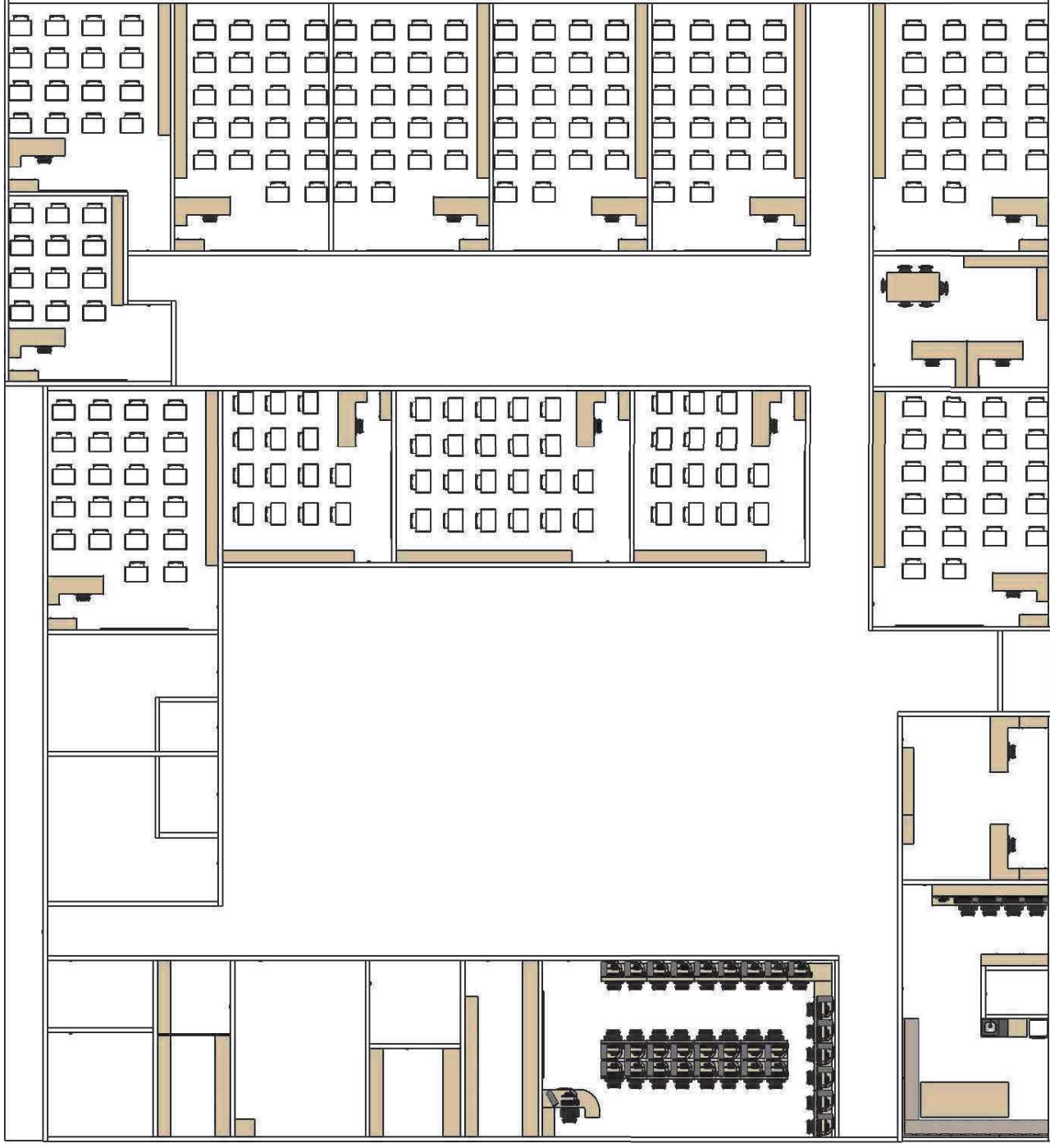

- * Fundo= 15mm
- * Divisorias= 20mm
- * Engrossamento= 25mm



RODINHA GEL
SILICONE



PUXADOR PERFIL
DE ALUMÍNIO



MDF CILIEGIO -
ARAUCO



hunna
arquitetura integrada
CNPJ: 46.145.476/0001-66
Rua Fagundes Varella, 131 D, Bairro São Cristóvão
@hunnaarquitectura

CLIENTE

PREFEITURA MUNICIPAL DE
GUATAMBU

CONTEÚDO
PLANTA BAIXA ESCOLA MUNICIPAL
FRANCISCO CORÁ

OBS: CONFERIR MEDIDAS NO LOCAL,
PROVADEPLATA, EXATAMENTE RESPONSÁVEL.

OBJETO

PROJETO DE MOBILIÁRIO PARA
ESCOLAS MUNICIPAIS

RESPONSÁVEL: ARQUITETA LETÍCIA NEGREI
49 9 9950 4633

DESENHO:
FABIANA

ESCALA:
SEM ESCALA

DATA:
30/03

PLANTA BAIXA ESCOLA MUNICIPAL FRANCISCO CORÁ

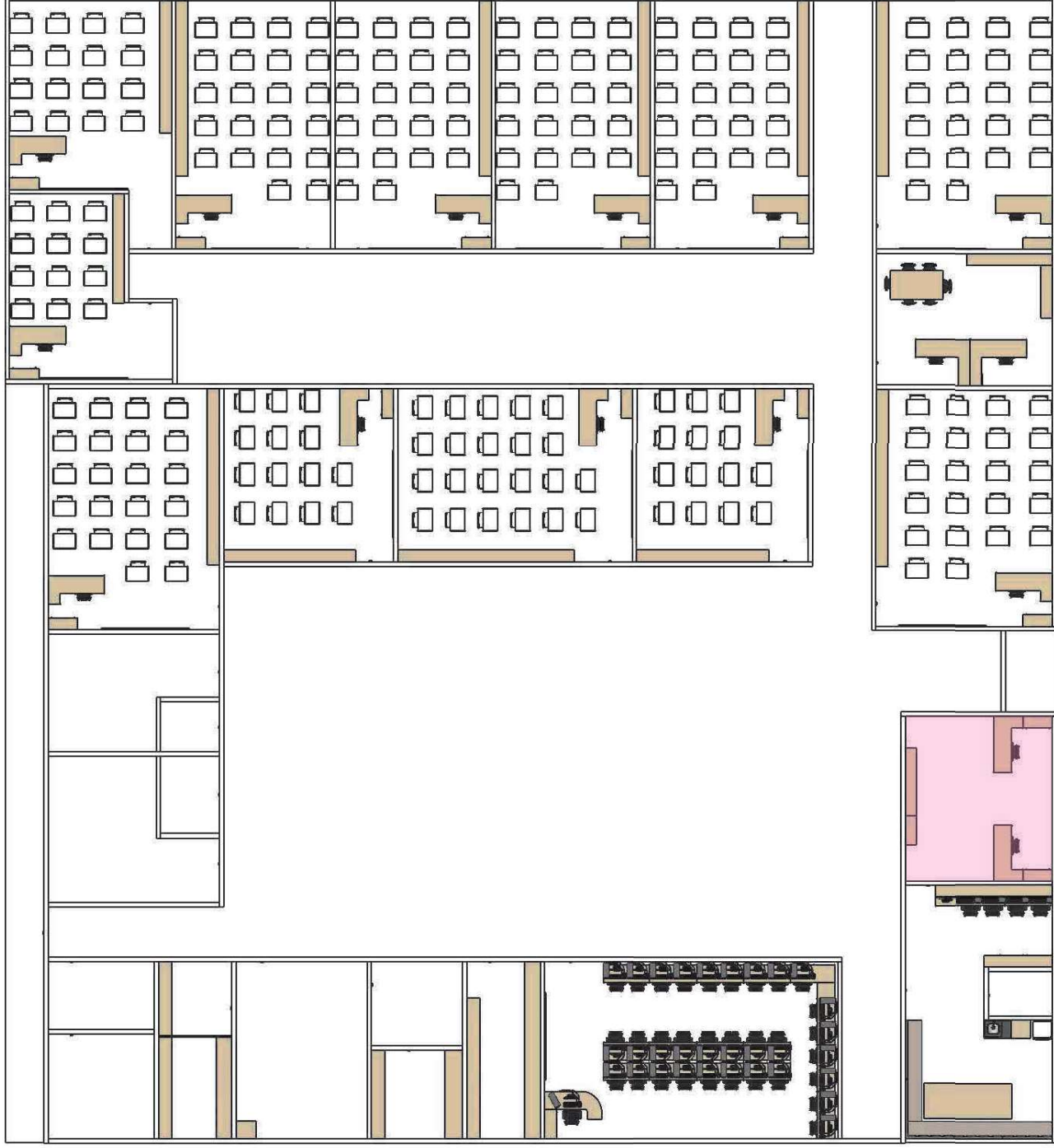

- * Fundo= 15mm
- * Divisorias= 20mm
- * Engrossamento= 25mm



PÉ CÔNICO CROMADO

RODINHA GEL SILICONE



PUXADOR PERFIL DE ALUMÍNIO



MDF CILIEGIO - ARAUCO



arquitetura integrada
 CNPJ: 46.145.497/0001-66
 Rua Fagundes Varela, 131 D, Bairro São Cristóvão
 @hunnnaarquitetura

CLIENTE: PREFEITURA MUNICIPAL DE GUATAMBU

OBJETO: PROJETO DE MOBILIÁRIO PARA ESCOLAS MUNICIPAIS

CONTEÚDO: PLANTA BAIXA ESCOLA MUNICIPAL FRANCISCO CORÁ

RESPONSÁVEL: ARQUITETA LETÍCIA NEGREI
 49 9 9950 4633

OBS: CONFERIR MEDIDAS NO LOCAL. PROVADEPLATA. EXAT. PARA O RESPONSÁVEL.

DESENHO: FABIANA
 ESCALA: SEM ESCALA
 DATA: 30/03

PLANTA BAIXA SECRETARIA

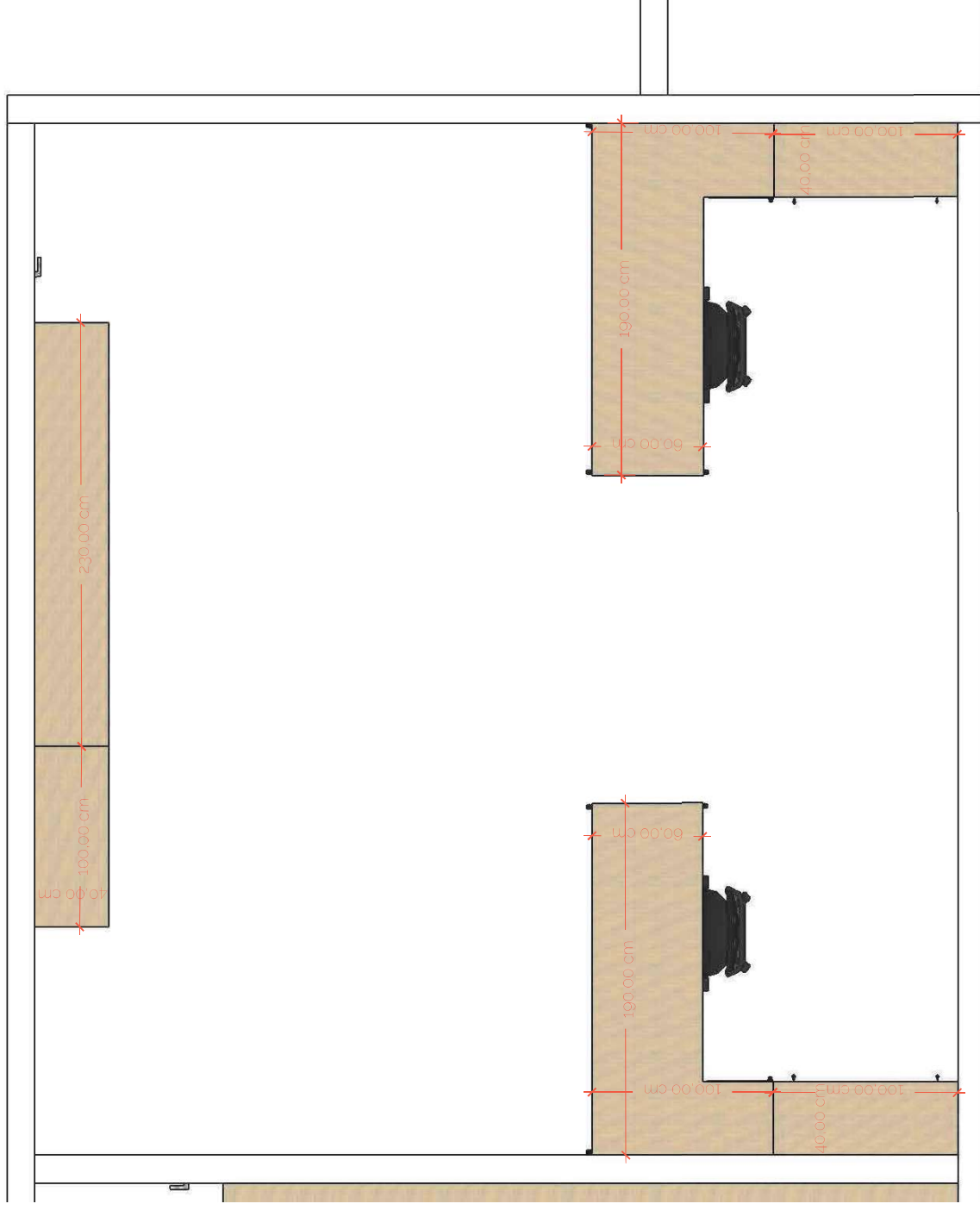

- * Fundo= 15mm
- * Divisorias= 20mm
- * Engrossamento= 25mm



RODINHA GEL
SILICONE



PUXADOR PERFIL
DE ALUMÍNIO



MDF CILIEGIO -
ARAUCO



Humna
arquitetura integrada
CNPJ: 46.145.417/0001-05
Rua Fagundes Varela, 131 D, Bairro São Cristóvão
@humnaarquitetura

CLIENTE: PREFEITURA MUNICIPAL DE
GUATAMBU

OBJETO: PROJETO DE MOBILIÁRIO PARA
ESCOLAS MUNICIPAIS

CONTEÚDO: PLANTA BAIXA SECRETARIA

RESPONSÁVEL: ARQUITETA LETÍCIA NEGREI
49 9 9950 4633

OBS: CONFERIR MEDIDAS NO LOCAL.
PRÓXIMO DE PLANTA, EM 3ª MÃO O RESPONSÁVEL.

DESENHO: FABIANA
ESCALA: SEM ESCALA
DATA: 30/03

FOLHA

46

102

ARMÁRIO DUAS PORTAS DE CORRER COM CHAVE

- * Fundo= 15mm
- * Divisorias= 20mm
- * Engrossamento= 25mm

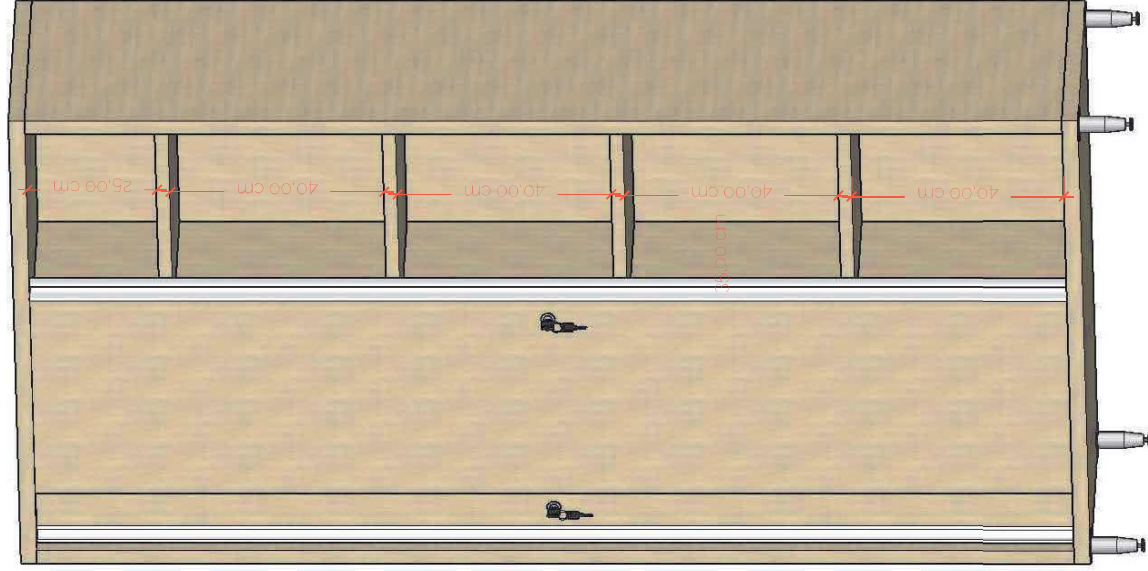

Perspectiva Móvel

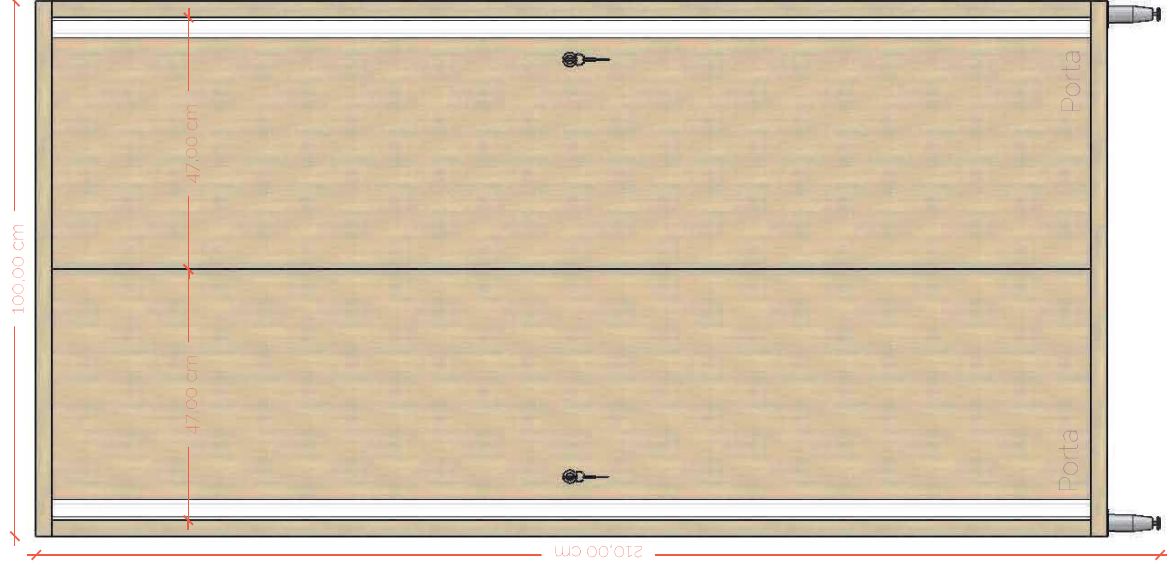

Vista Frontal



Vista Lateral

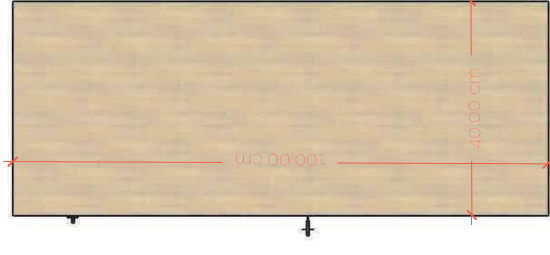

Vista Superior



PÉ CÔNICO CROMADO



MDF CILIEGIO - ARAUCO



PUXADOR PERFIL DE ALUMÍNIO



Rua Fagundes Varella, 131 D, Bairro São Cristóvão
 @hunnaarquitectura

CLIENTE

PREFEITURA MUNICIPAL DE GUATAMBU

CONTEÚDO: ARMÁRIO DUAS PORTAS DE CORRER COM CHAVE

OBS: CONFERIR MEDIDAS NO LOCAL. PROVA DE PUNTA, BATA, MPA O RESPONSÁVEL.

FOLHA

47

OBJETO

PROJETO DE MOBILIÁRIO PARA ESCOLAS MUNICIPAIS

RESPONSÁVEL: ARQUITETA LETÍCIA NEGREI
 49 9 9950 4633

DESENHO: FABIANA

ESCALA: SEM ESCALA

DATA: 30/03

102

MESA SECRETARIA

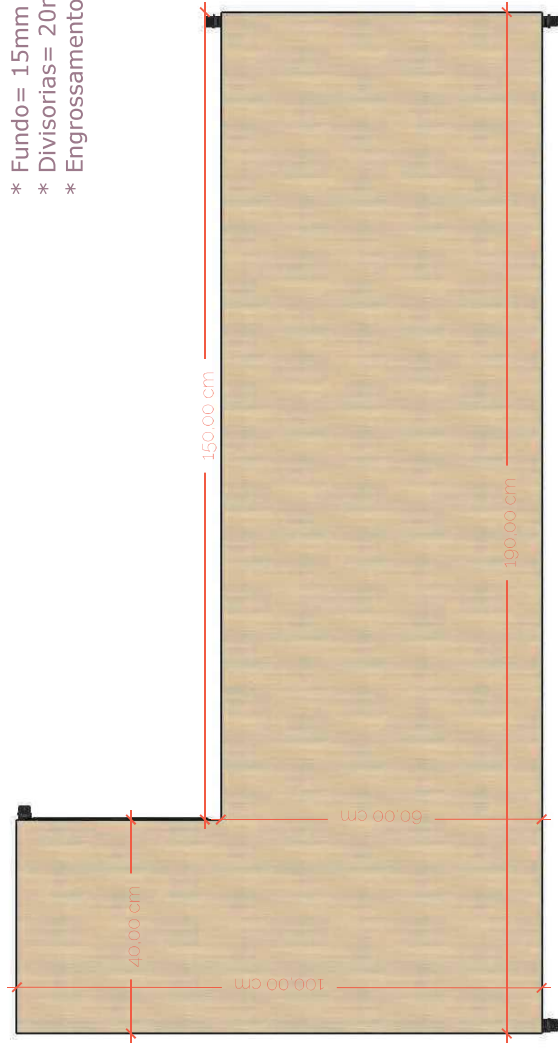

Vista Superior

- * Fundo = 15mm
- * Divisorias = 20mm
- * Engrossamento = 25mm



RODINHA GEL
SILICONE



MDF CILIEGIO -
ARAUCO



PUXADOR PERFIL
DE ALUMÍNIO

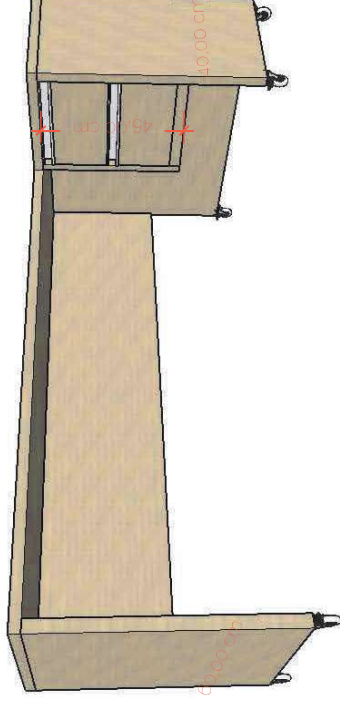

Perspectiva Móvel

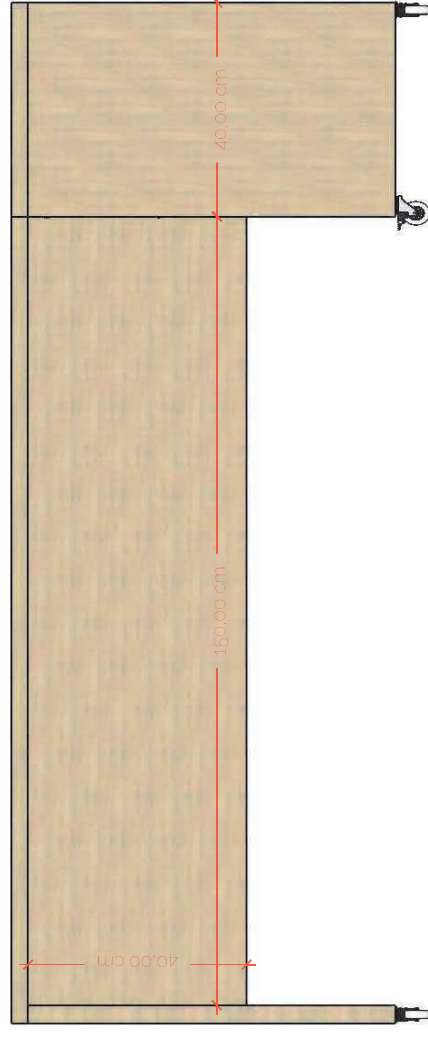

Vista Frontal

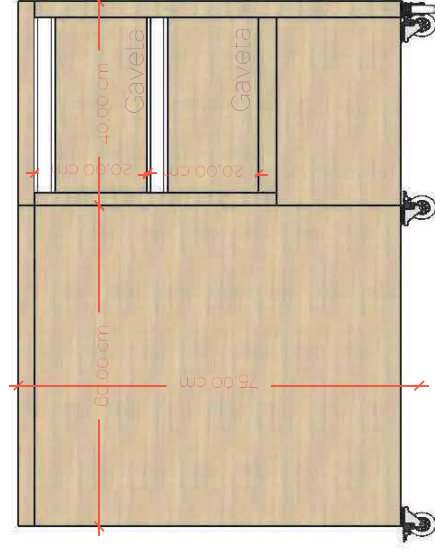

Vista Lateral



hunna
arquitetura integrada
CNPJ: 46.145.417/0001-06
Rua Fagundes Varela, 131 D, Bairro São Cristóvão
@hunnaarquitetura

CLIENTE: PREFEITURA MUNICIPAL DE
GUATAMBU

OBJETO: PROJETO DE MOBILIÁRIO PARA
ESCOLAS MUNICIPAIS

CONTEÚDO: MESA SECRETARIA

RESPONSÁVEL: ARQUITETA LETÍCIA NEGRI
49 9 9950 4633

OBS: CONFERIR MEDIDAS NO LOCAL.
PROVA DE PLATA. EM SEU RESPONSÁVEL.

DESENHO: FABIANA
ESCALA: SEM ESCALA
DATA: 30/03

FOLHA

48

102

MÓVEL PARA PASTA SUSPENSA



PÉ CÔNICO CROMADO



MDF CILIEGIO - ARAUCO



PUXADOR PERFIL DE ALUMÍNIO

- * Fundo= 15mm
- * Divisorias= 20mm
- * Engrossamento= 25mm

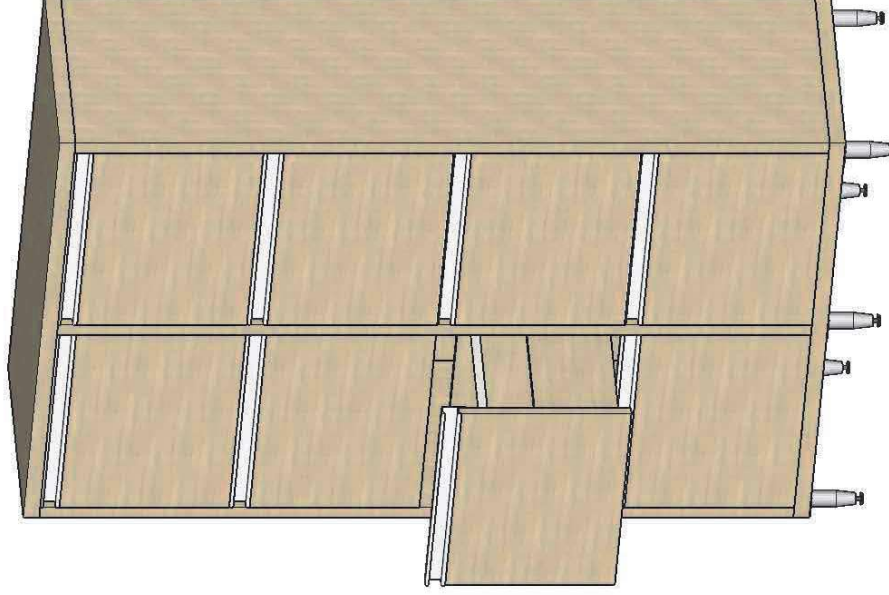

Perspectiva Móvel

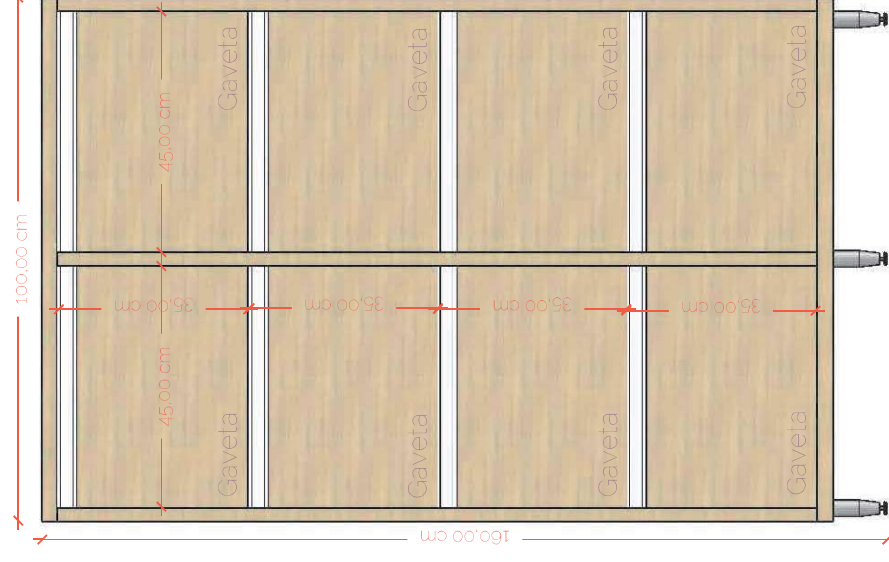

Vista Frontal



Vista Lateral

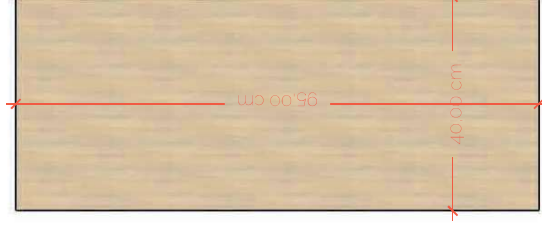

Vista Superior

MÓVEL PARA DOCUMENTOS COM PORTAS DE ABRIR

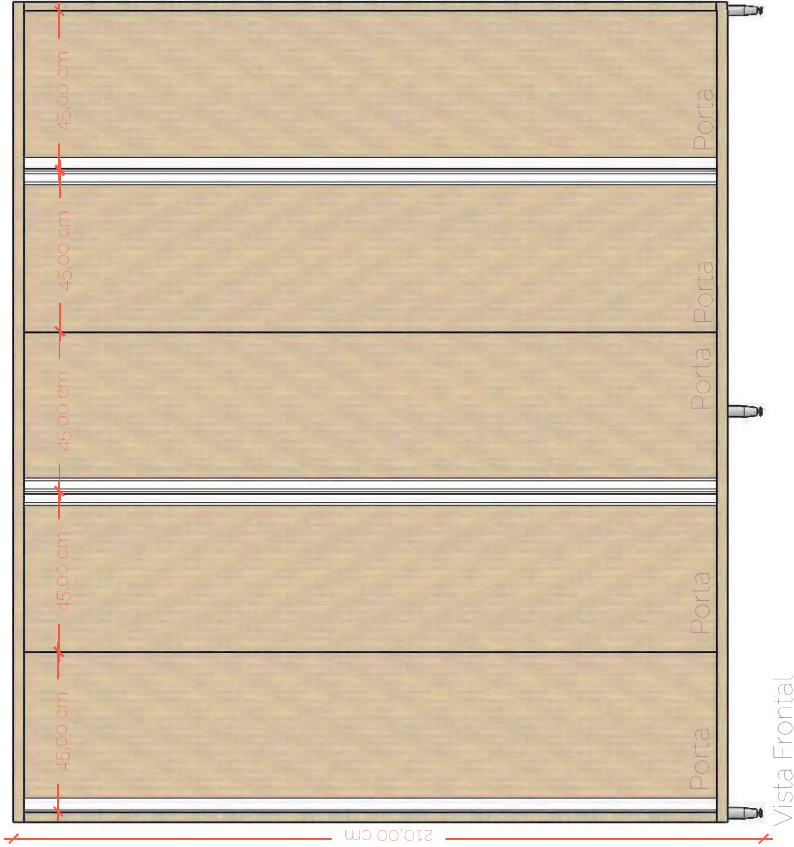

Vista Frontal

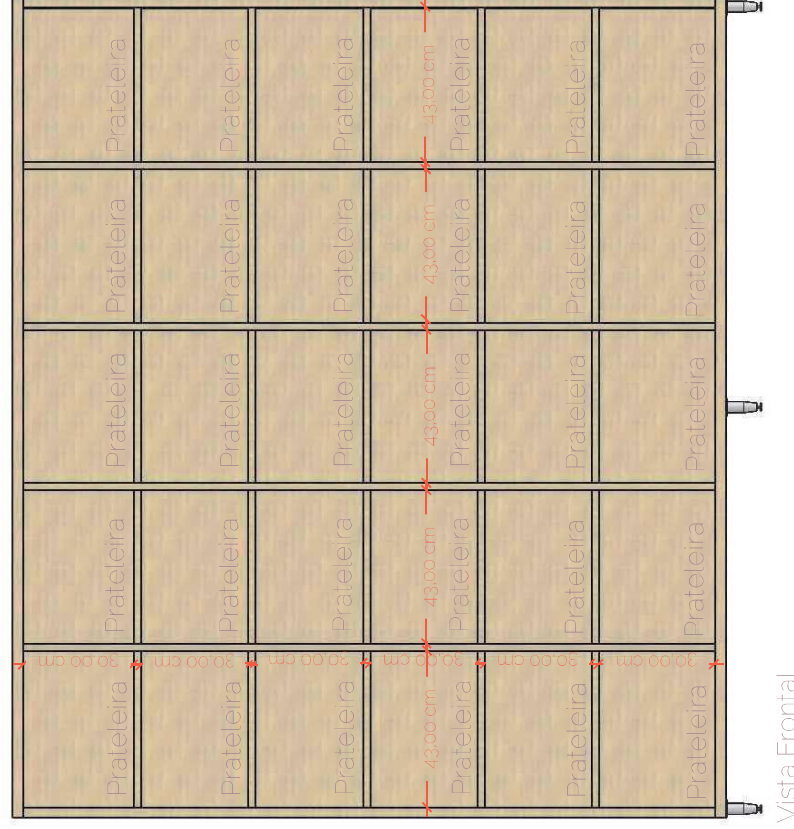

Vista Frontal

- * Fundo = 15mm
- * Divisórias = 20mm
- * Engrossamento = 25mm

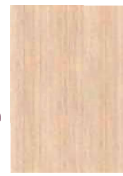

MDF CLIEGGIO -
ARAUCO



PUXADOR PERFIL
DE ALUMÍNIO



PÉ CÔNICO
CROMADO



Rua Fagundes Varela, 131 D, Bairro São Cristóvão
@hunnaarquitetura

hunna
arquitetura integrada
CNPJ: 46.145.417/0001-05

CLIENTE

PREFEITURA MUNICIPAL DE
GUATAMBU

CONTEÚDO

MÓVEL PARA DOCUMENTOS

OBS:

CONFERIR MEDIDAS NO LOCAL,
PRÓXIMO DE PLATA, DEIXAR UMA COPIA DO RESPONSÁVEL.

FOLHA

50

OBJETO

PROJETO DE MOBILIÁRIO PARA
ESCOLAS MUNICIPAIS

RESPONSÁVEL

ARQUITETA LETÍCIA NEGREI
49 9 9950 4633

DESENHO

FABIANA

ESCALA

SEM ESCALA

DATA:

30/03

MÓVEL PARA DOCUMENTOS COM PORTAS DE ABRIR

- * Fundo= 15mm
- * Divisorias= 20mm
- * Engrossamento= 25mm

MDF CILIEGIO - ARAUCO



PUXADOR PERFIL DE ALUMÍNIO



PÉ CÔNICO CROMADO

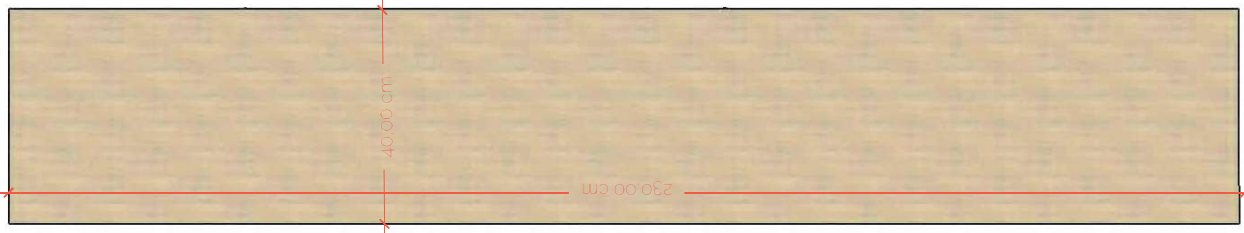

Vista Superior

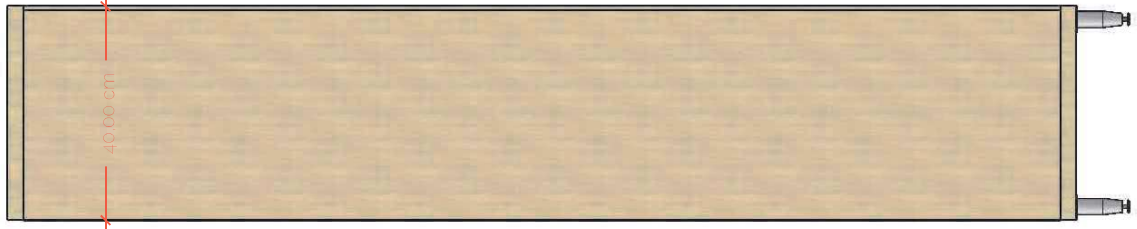

Vista Lateral

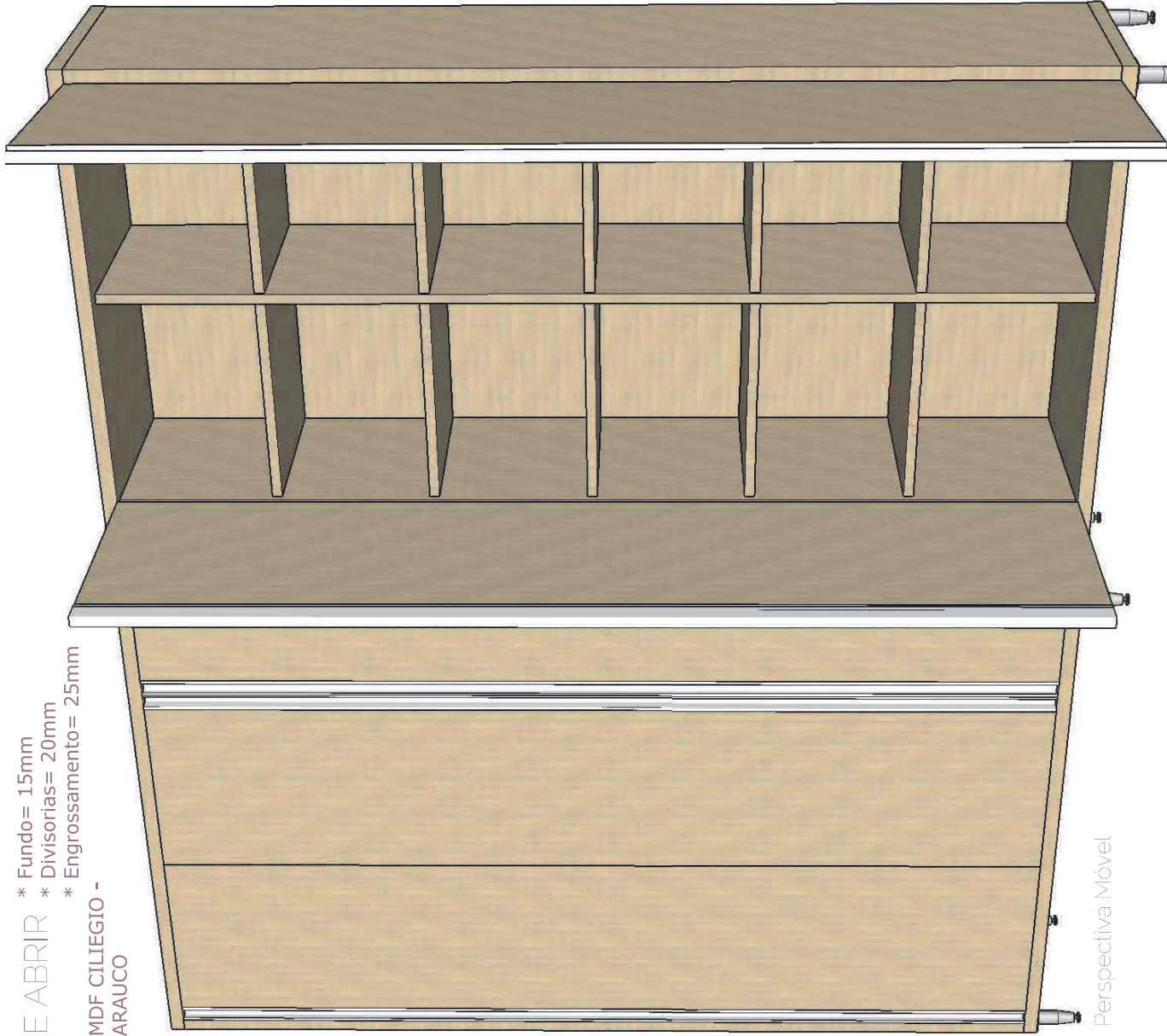

Perspectiva Móvel

 <p>arquitetura integrada CNPJ 46145417/0001-05 Rua Fagundes Varela, 131 D, Bairro São Cristóvão @hunnnaarquitectura</p>	<p>CLIENTE: PREFEITURA MUNICIPAL DE GUATAMBU</p> <p>OBJETO: PROJETO DE MOBILIÁRIO PARA ESCOLAS MUNICIPAIS</p>	<p>CONTEÚDO: MÓVEL PARA DOCUMENTOS</p> <p>RESPONSÁVEL: ARQUITETA LETÍCIA NEGRI 49 9 9950 4633</p>	<p>OBS: CONFERIR MEDIDAS NO LOCAL, ESPECIALMENTE, EM CASO DE DÚVIDA, EM SEU RESPONSÁVEL.</p> <p>DESENHO: FABIANA</p> <p>ESCALA: SEM ESCALA</p> <p>DATA: 30/03</p>	<p>FOLHA 51</p> <p>102</p>
---	---	---	---	----------------------------

PLANTA BAIXA ESCOLA MUNICIPAL FRANCISCO CORÁ

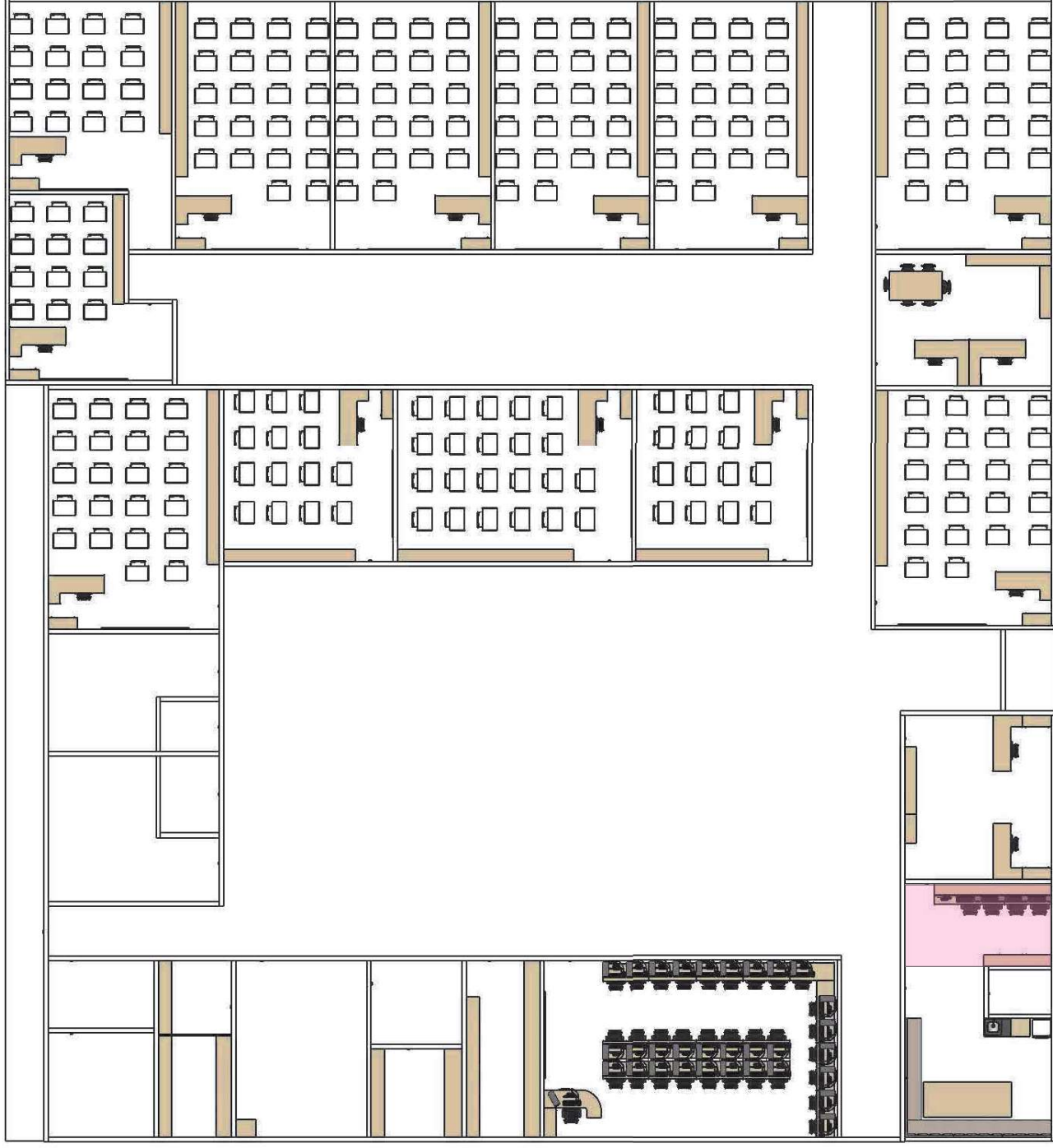

- * Fundo= 15mm
- * Divisorias= 20mm
- * Engrossamento= 25mm



PÉ CÔNICO
CROMADO

RODINHA GEL
SILICONE



PUXADOR PERFIL
DE ALUMÍNIO



MDF CILIEGIO -
ARAUCO



hunna
arquitetura integrada
CNPJ: 46.145.417/0001-05
Rua Fagundes Varela, 131 D, Bairro São Cristóvão
@hunnaarquitectura

CLIENTE
PREFEITURA MUNICIPAL DE
GUATAMBU

OBJETO
PROJETO DE MOBILIÁRIO PARA
ESCOLAS MUNICIPAIS

CONTEÚDO
PLANTA BAIXA ESCOLA MUNICIPAL
FRANCISCO CORÁ

RESPONSÁVEL
ARQUITETA LETÍCIA NEGREI
49 9 9950 4633

OBS
CONFERIR MEDIDAS NO LOCAL,
PROVADEPLATA, EXAT'POA O RESPONSÁVEL.

DESENHO
FABIANA

ESCALA
SEM ESCALA

DATA:
30/03

PLANTA BAIXA SALA DE APOIO PROFESSORES

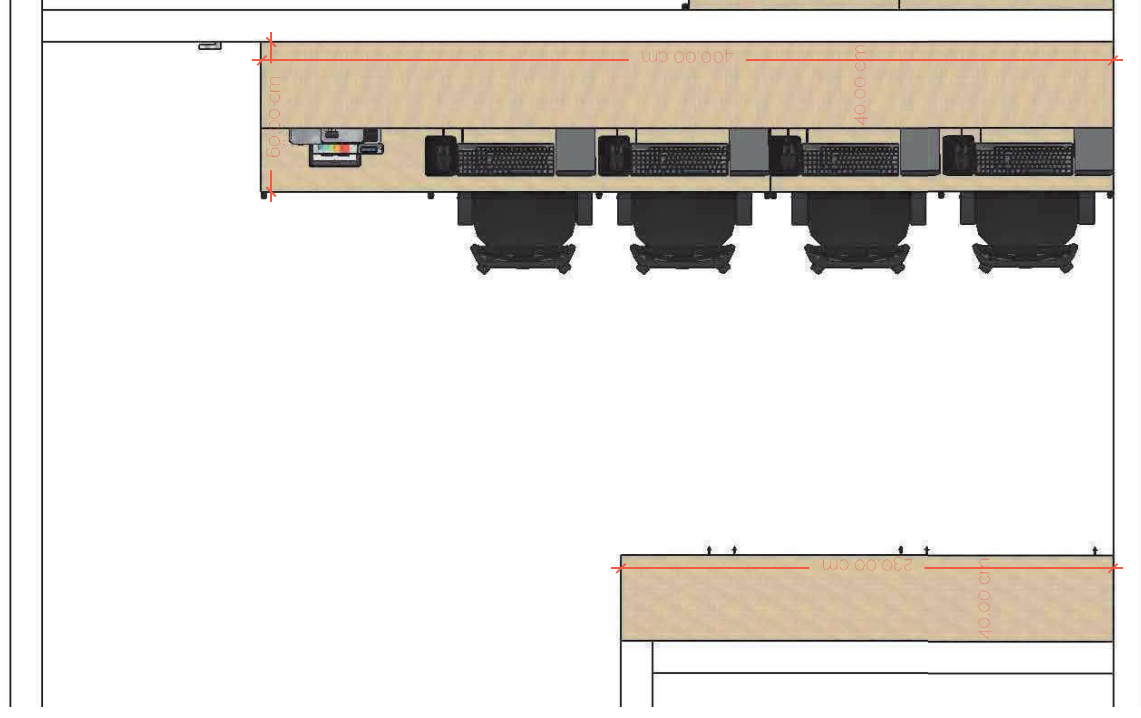

- * Fundo= 15mm
- * Divisorias= 20mm
- * Engrossamento= 25mm



PÉ CÔNICO CROMADO
RODINHA GEL SILICONE



PUXADOR PERFIL DE ALUMÍNIO



MDF CILIEGIO - ARAUCO



hunna
arquitetura integrada
CNPJ: 46114547/0001-05
Rua Fagundes Varela, 131 D, Bairro São Cristóvão
@hunnaarquitetura

CLIENTE: PREFEITURA MUNICIPAL DE GUATAMBU

OBJETO: PROJETO DE MOBILIÁRIO PARA ESCOLAS MUNICIPAIS

CONTEÚDO: PLANTA BAIXA SALA DE APOIO PROFESSORES

RESPONSÁVEL: ARQUITETA LETÍCIA NEGREI
49 9 9950 4633

OBS: CONFERIR MEDIDAS NO LOCAL, PRÓCIMO DE PLANTA, DEIXAR PARA O RESPONSÁVEL.

DESENHO: FABIANA
ESCALA: SEM ESCALA
DATA: 30/03

FOLHA

53

102

ARMÁRIO GUARDA VOLUME COM 30 CHAVES



MDF CILIEGIO -
ARAUCO



PUXADOR PERFIL
DE ALUMÍNIO



PÉ CÔNICO
CROMADO

- * Fundo= 15mm
- * Divisorias= 20mm
- * Engrossamento= 25mm

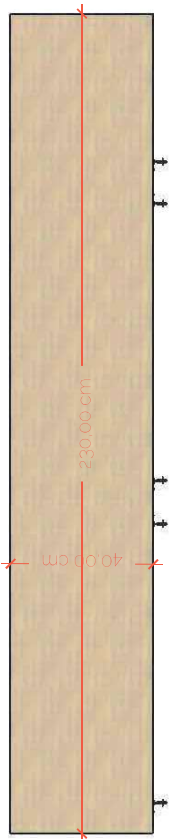

Vista Superior

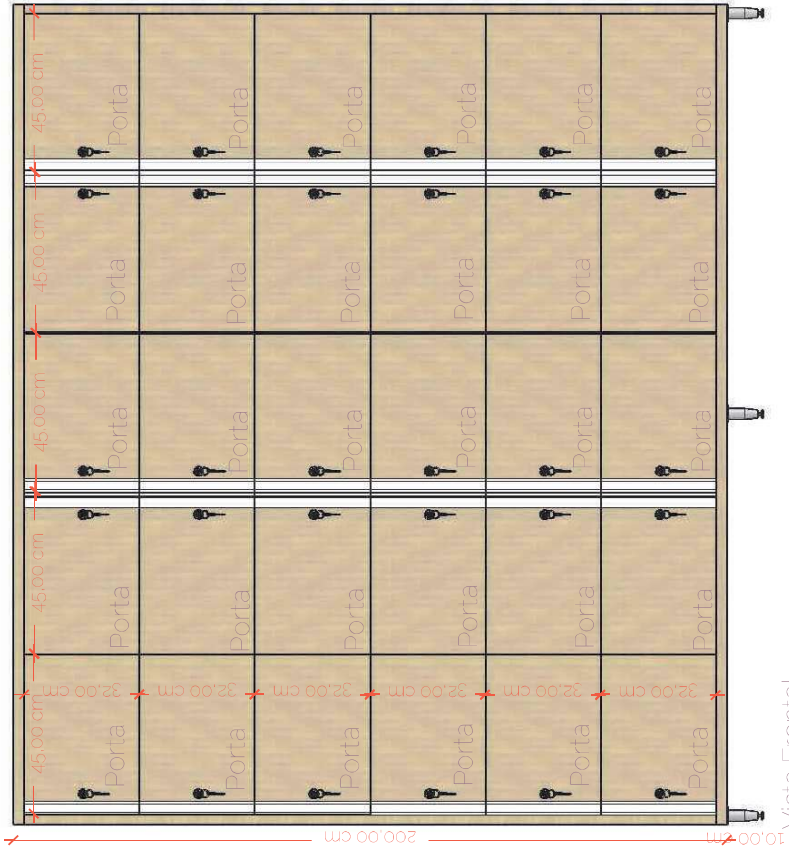

Vista Frontal



Vista Lateral

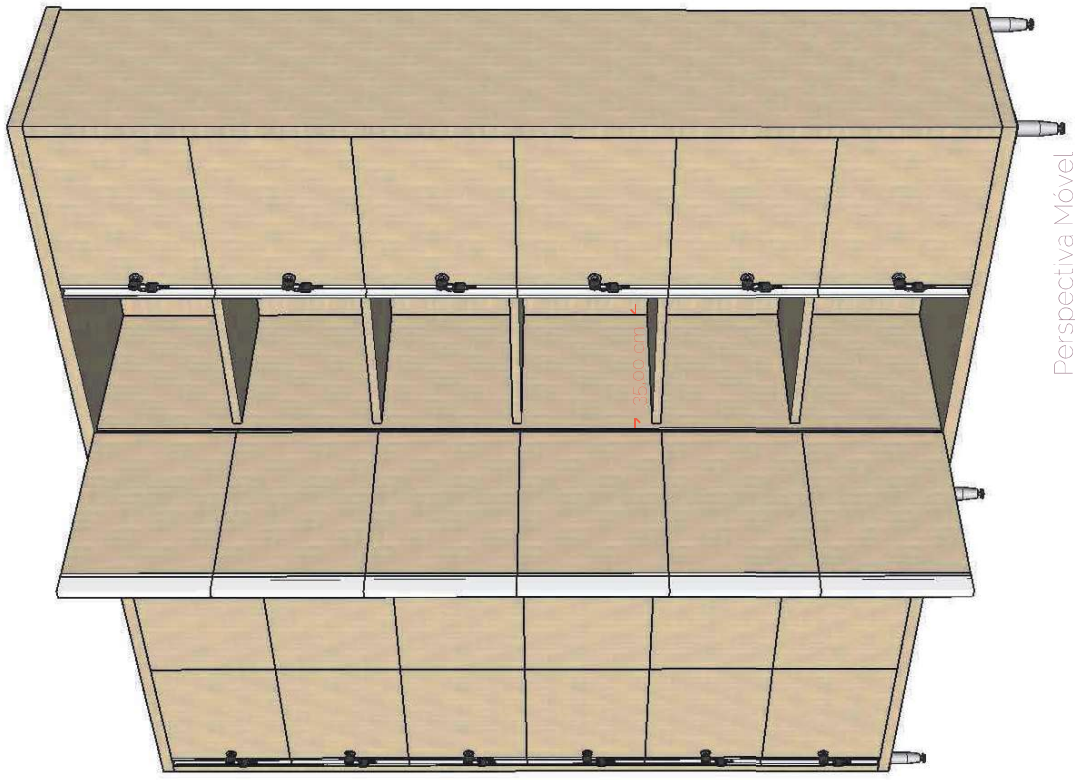

Perspectiva Móvel

hunnna
arquitetura integrada
CNPJ: 46145417/0001-05
Rua Fagundes Varela, 131 D, Bairro São Cristóvão
@hunnnaarquitectura

CLIENTE	PREFEITURA MUNICIPAL DE GUATAMBU
OBJETO	PROJETO DE MOBILIÁRIO PARA ESCOLAS MUNICIPAIS

CONTEÚDO	ARMÁRIO GUARDA VOLUME
RESPONSÁVEL	ARQUITETA LETÍCIA NEGREI 49 9 9950 4633

OBS:	CONFERIR MEDIDAS NO LOCAL, PROVADEBANDA, BOM DIA O RESPONSÁVEL.
DESENHO	FABIANA
ESCALA	SEM ESCALA
DATA:	30/03

FOLHA	54
	102

ARMÁRIO AÉREO

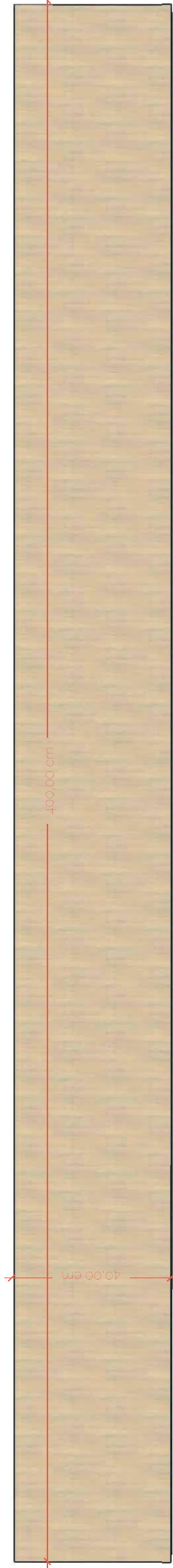

Vista Superior

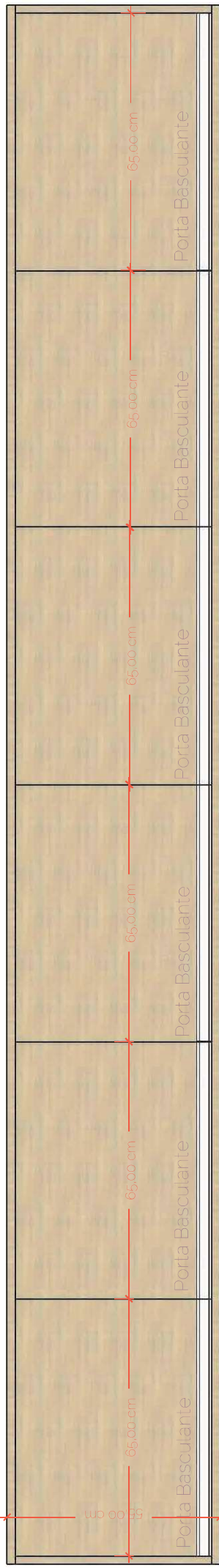

Vista Frontal

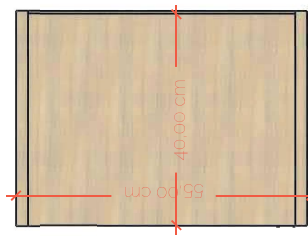

Vista Lateral



PUXADOR PERFIL DE ALUMÍNIO

- * Fundo = 15mm
- * Divisorias = 20mm
- * Engrossamento = 25mm

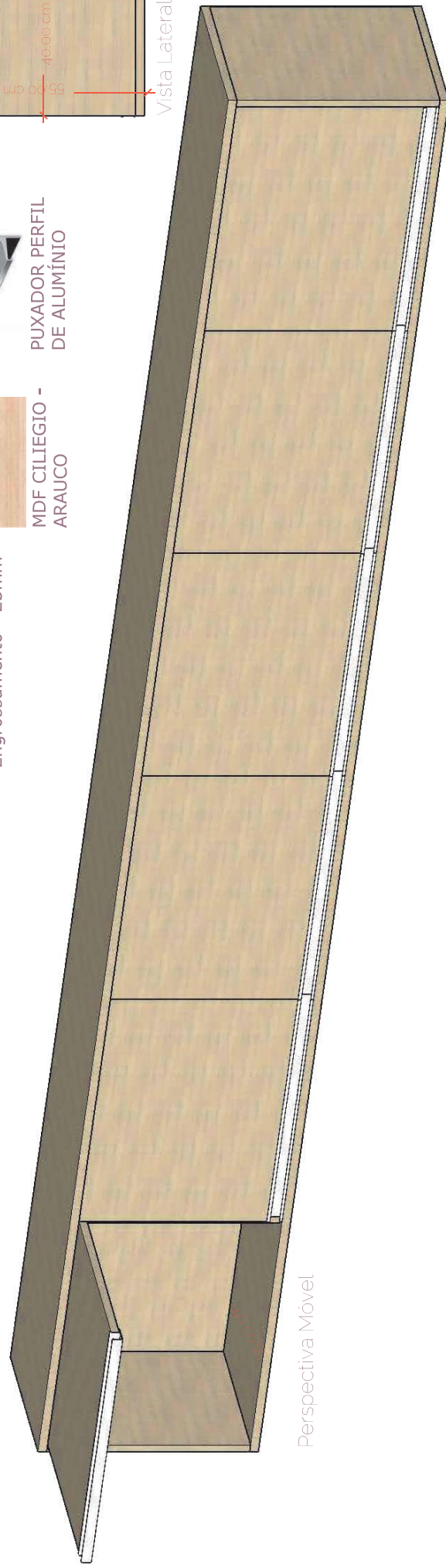

Perspectiva Móvel

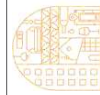

hunna
arquitetura integrada
CNPJ: 46145417/0001-05
Rua Fagundes Varela, 131 D, Bairro São Cristóvão
@hunnaarquitectura

CLIENTE

PREFEITURA MUNICIPAL DE
GUATAMBU

CONTEÚDO

ARMÁRIO AÉREO
RESPONSÁVEL: ARQUITETA LETÍCIA NEGRI
49 9 9950 4633

OBS: CONFERIR MEDIDAS NO LOCAL,
PROVADEBUNDA, DEIXAR PARA O RESPONSÁVEL.

DESENHO
FABIANA

ESCALA
SEM ESCALA

DATA:
30/03

FOLHA

55

102

MESA PARA COMPUTADORES

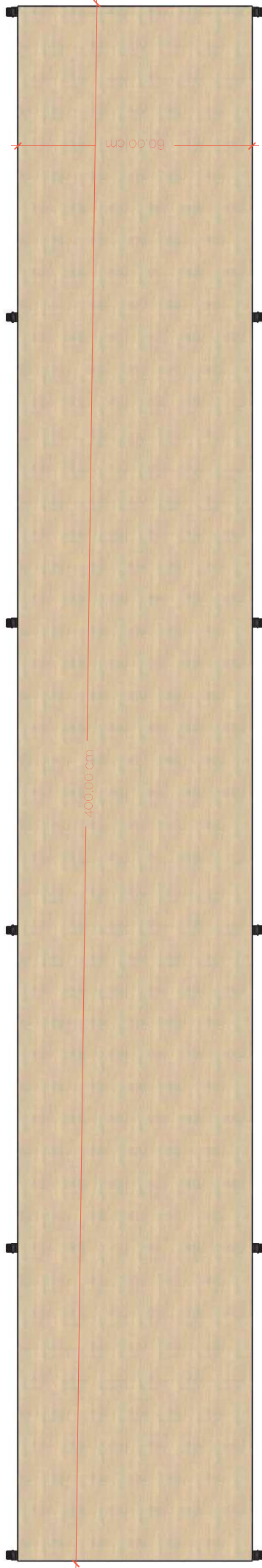

Vista Superior

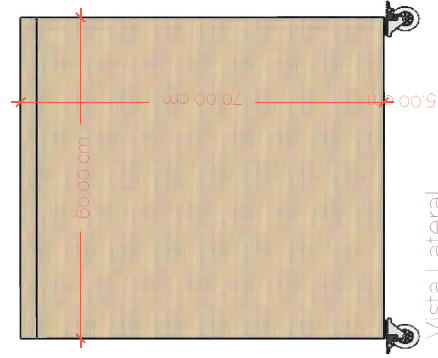

Vista Lateral

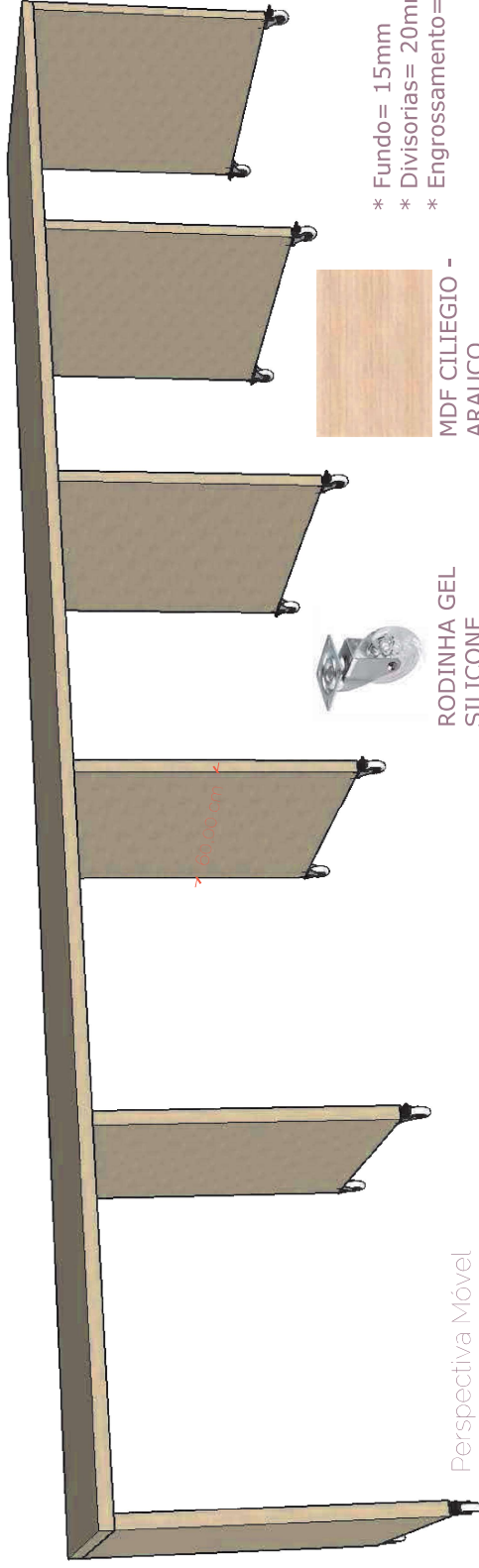

Perspectiva Móvel

- * Fundo = 15mm
- * Divisorias = 20mm
- * Engrossamento = 25mm

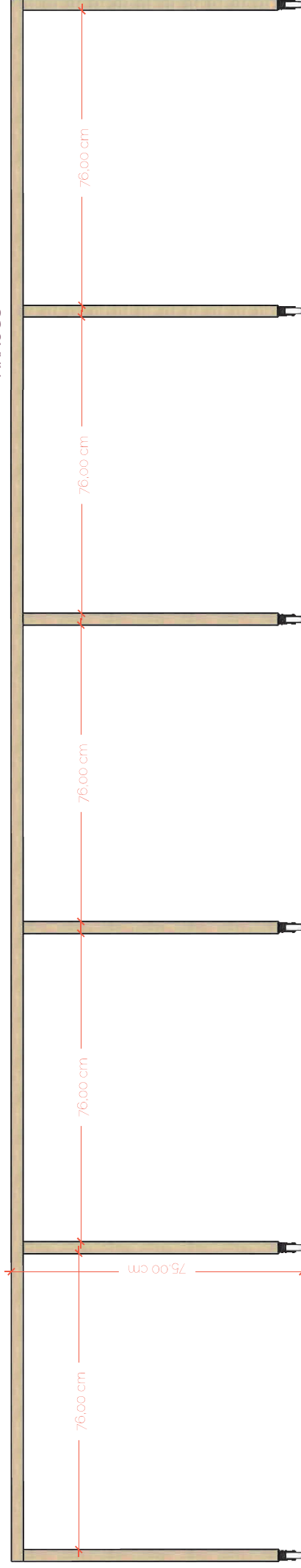

Vista Frontal



CNPJ: 46.145.417/0001-05
Rua Fagundes Varela, 131 D, Bairro São Cristóvão
@hunnaarquitectura

CLIENTE: PREFEITURA MUNICIPAL DE GUATAMBU

OBJETO: PROJETO DE MOBILIÁRIO PARA ESCOLAS MUNICIPAIS

CONTEÚDO: MESA PARA COMPUTADORES

RESPONSÁVEL: ARQUITETA LETÍCIA NEGREI
49 9 9950 4633

OBS: CONFERIR MEDIDAS NO LOCAL. PROVADE PLATA. DATA: 30/03

DESENHO: FABIANA
ESCALA: SEM ESCALA

FOLHA

56

102

PLANTA BAIXA ESCOLA MUNICIPAL FRANCISCO CORÁ

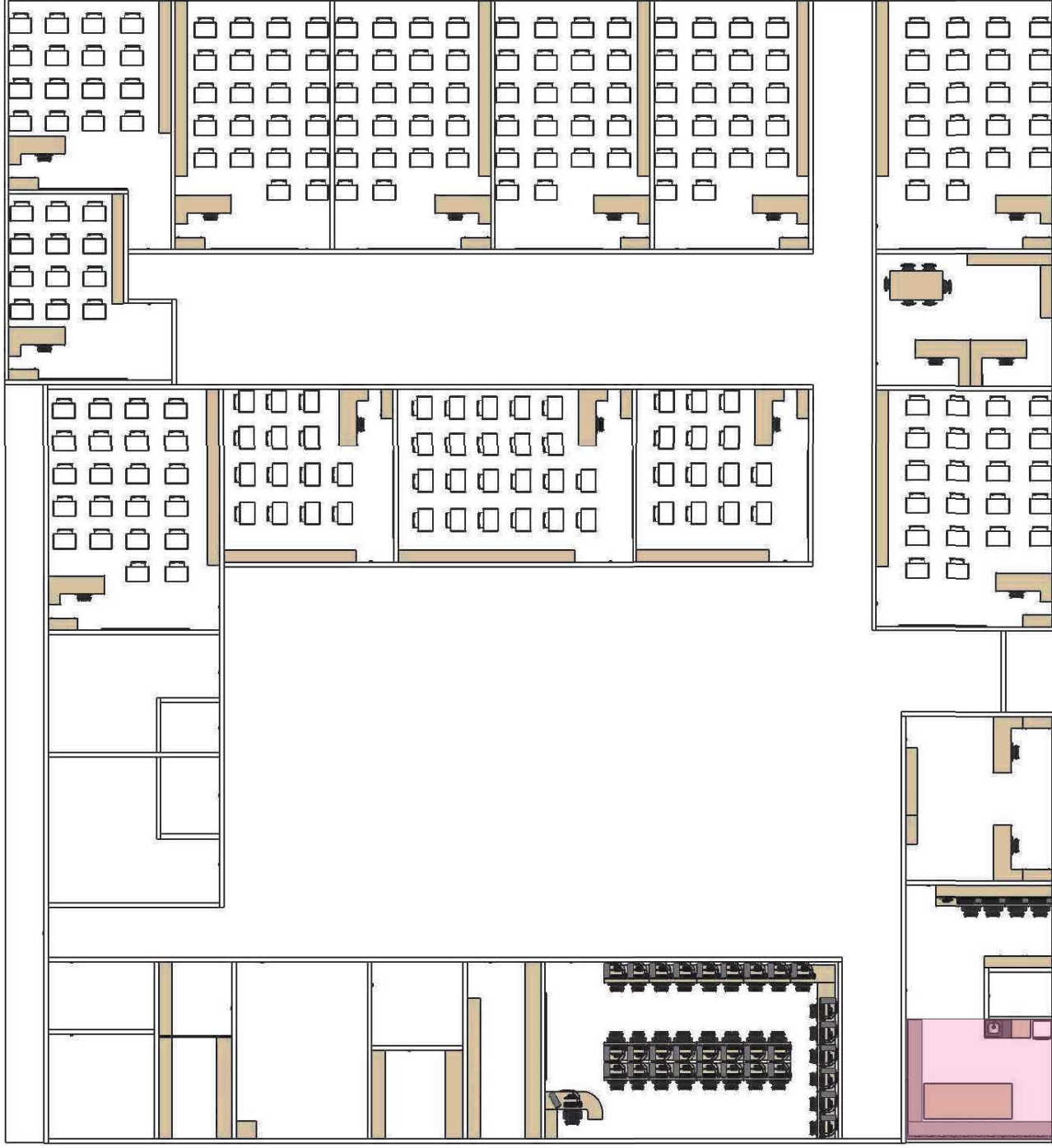

- * Fundo= 15mm
- * Divisorias= 20mm
- * Engrossamento= 25mm



PÉ CÔNICO
CROMADO



PUXADOR PERFIL
DE ALUMÍNIO



MDF CILIEGIO -
ARAUCO



Rua Fagundes Varella, 131 D, Bairro São Cristóvão
@hunnaarquitetura

CLIENTE
PREFEITURA MUNICIPAL DE
GUATAMBU

OBJETO
PROJETO DE MOBILIÁRIO PARA
ESCOLAS MUNICIPAIS

CONTEÚDO
PLANTA BAIXA ESCOLA MUNICIPAL
FRANCISCO CORÁ

RESPONSÁVEL
ARQUITETA LETÍCIA NEGREI
49 9 9950 4633

OBS
CONFERIR MEDIDAS NO LOCAL,
PROVADEPLATA, EXAT PARA O RESPONSÁVEL.

DESENHO
FABIANA

ESCALA
SEM ESCALA

DATA:
30/03

PLANTA BAIXA SALA DOS PROFESSORES

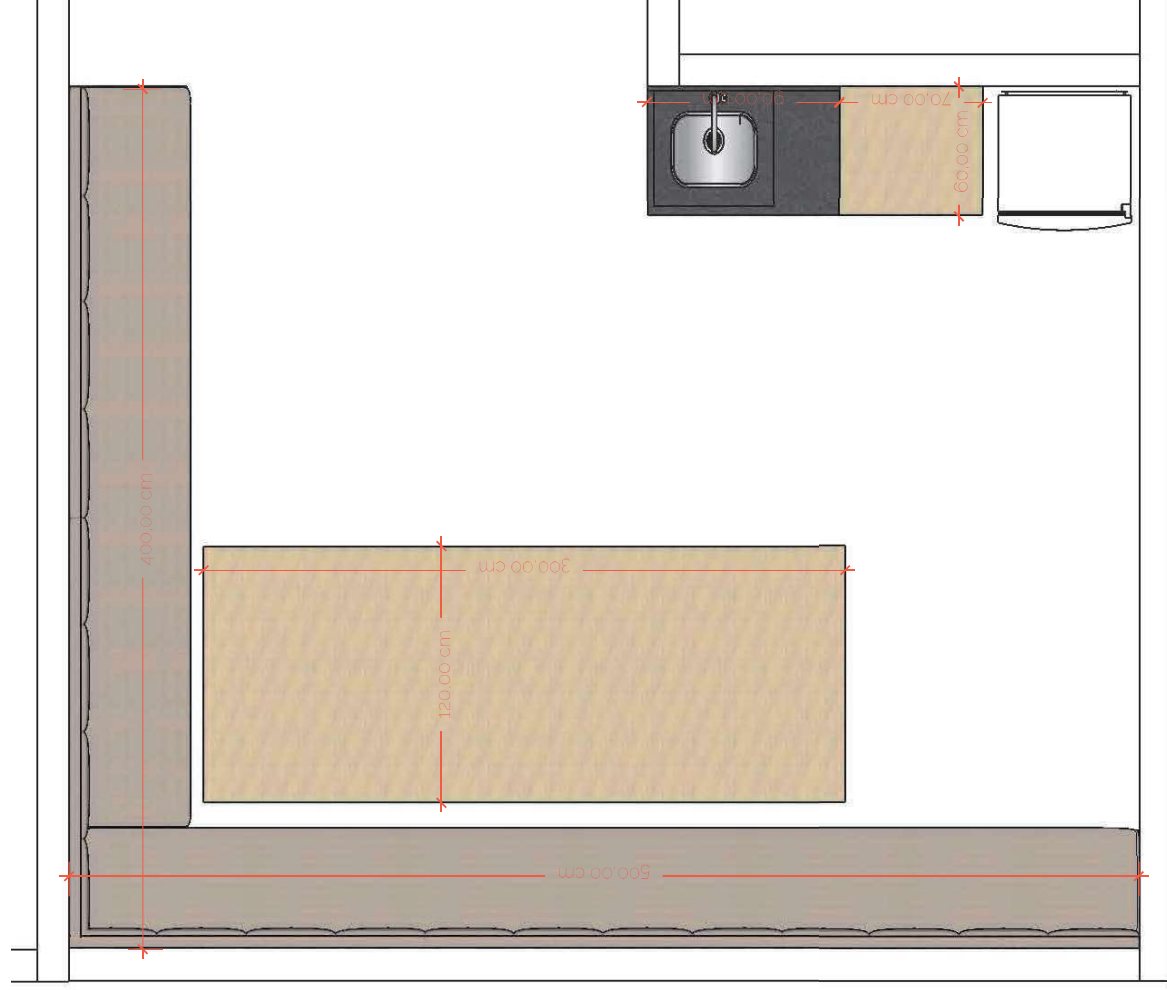

- * Fundo= 15mm
- * Divisorias= 20mm
- * Engrossamento= 25mm



PÉ CÔNICO CROMADO



PUXADOR PERFIL DE ALUMÍNIO



MDF CILIEGIO - ARAUCO



Rua Fagundes Varela, 131 D, Bairro São Cristóvão
@hunnaarquitetura

CLIENTE: PREFEITURA MUNICIPAL DE GUATAMBU

OBJETO: PROJETO DE MOBILIÁRIO PARA ESCOLAS MUNICIPAIS

CONTEÚDO: PLANTA BAIXA SALA DOS PROFESSORES

RESPONSÁVEL: ARQUITETA LETÍCIA NEGREI
49 9 9950 4633

OBS: CONFERIR MEDIDAS NO LOCAL. PROCESSO PLATA. DATA: 30/03

DESENHO: FABIANA
ESCALA: SEM ESCALA

FOLHA

58

102

MÓVEL DA PIA COM TORRE DE FORNOS

- * Fundo= 15mm
- * Divisorias= 20mm
- * Engrossamento= 25mm

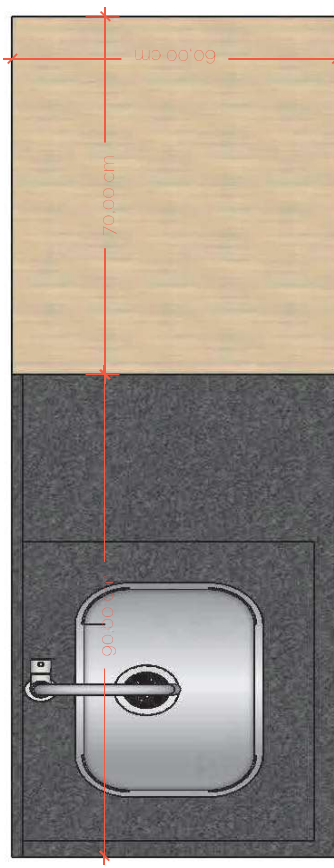

Vista Superior

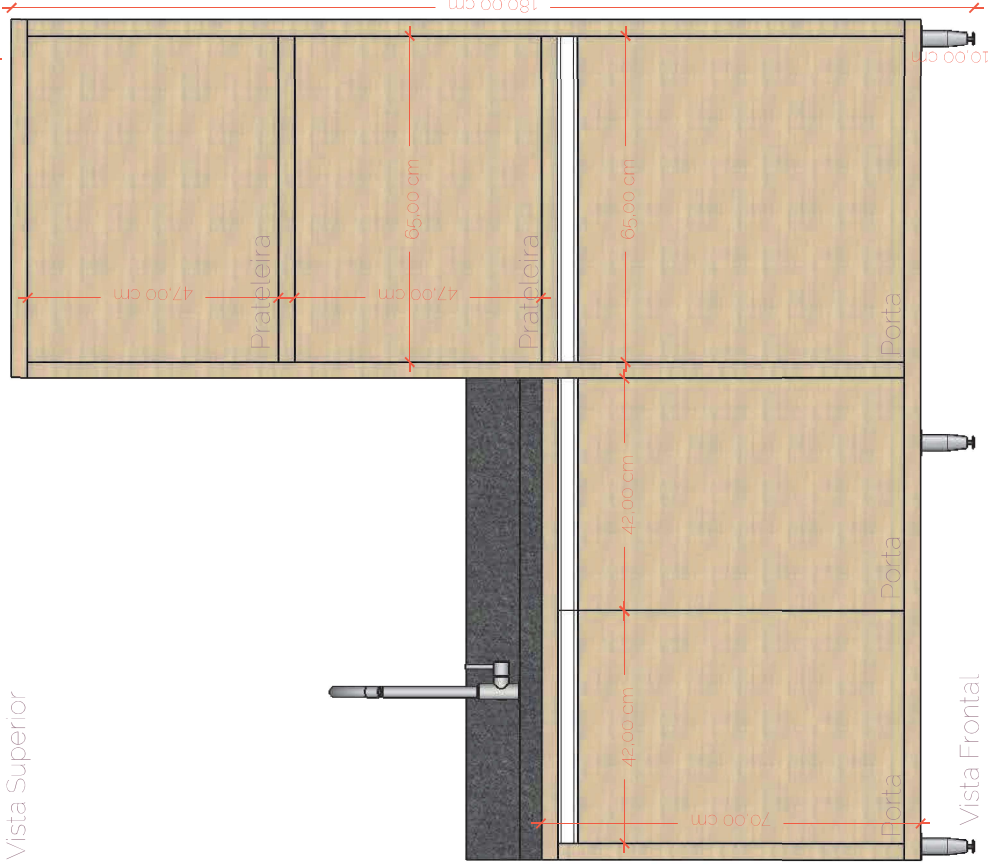

Vista Frontal



MDF CLIEGIO - ARAUCO



PUXADOR PERFIL DE ALUMÍNIO



PÉ CÔNICO CROMADO

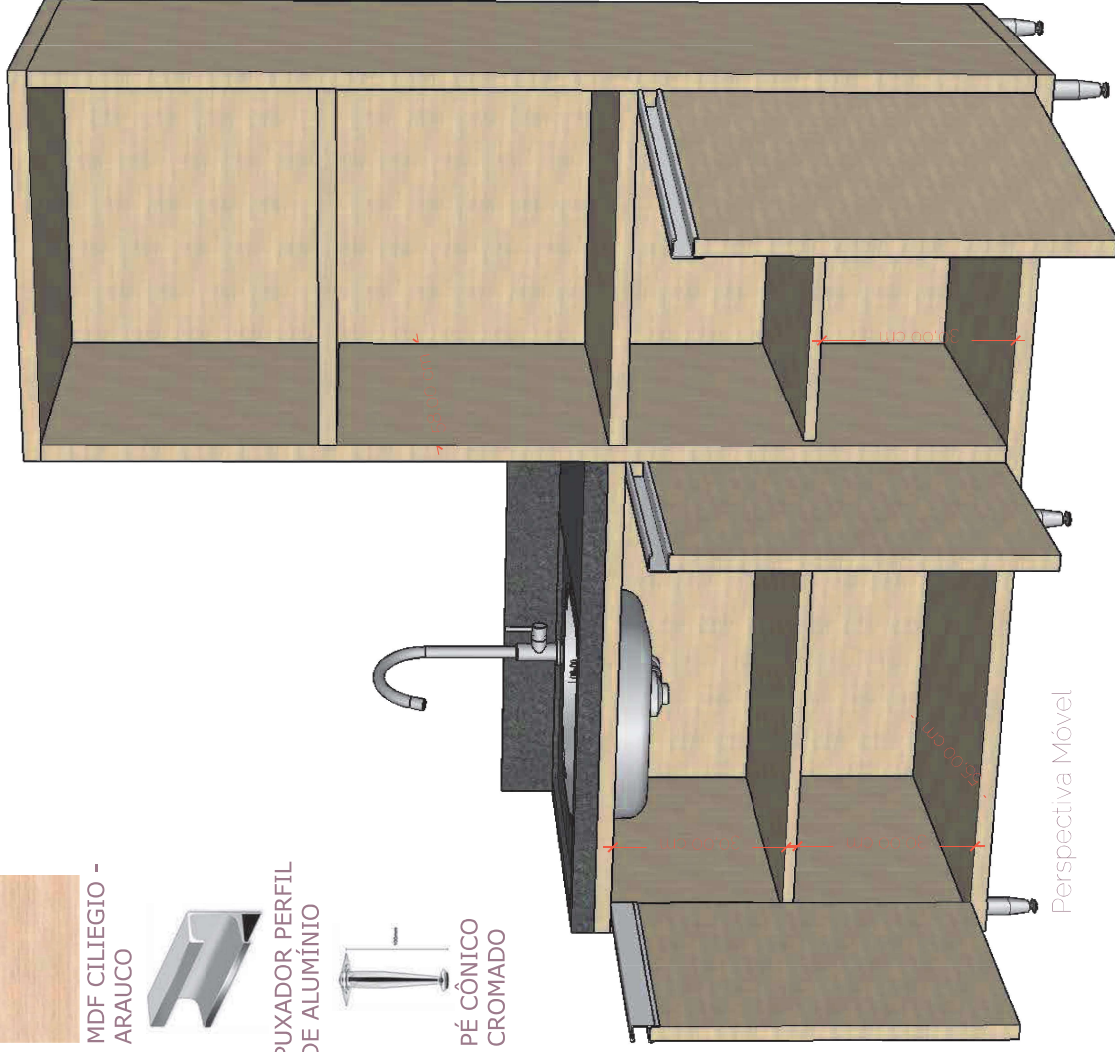

Perspectiva Móvel



Rua Fagundes Varela, 131 D, Bairro São Cristóvão
@hunnaarquiteta

CLIENTE: PREFEITURA MUNICIPAL DE GUATAMBU

OBJETO: PROJETO DE MOBILIÁRIO PARA ESCOLAS MUNICIPAIS

CONTEÚDO: MÓVEL DA PIA COM TORRE DE FORNOS

RESPONSÁVEL: ARQUITETA LETÍCIA NEGREI
49 9 9950 4633

OBS: CONFERIR MEDIDAS NO LOCAL, PRÓPRIAMENTE, DEIXANDO RESPONSÁVEL.

DESENHO: FABIANA
ESCALA: SEM ESCALA
DATA: 30/03

BANCO EM L SALA DOS PROFESSORES

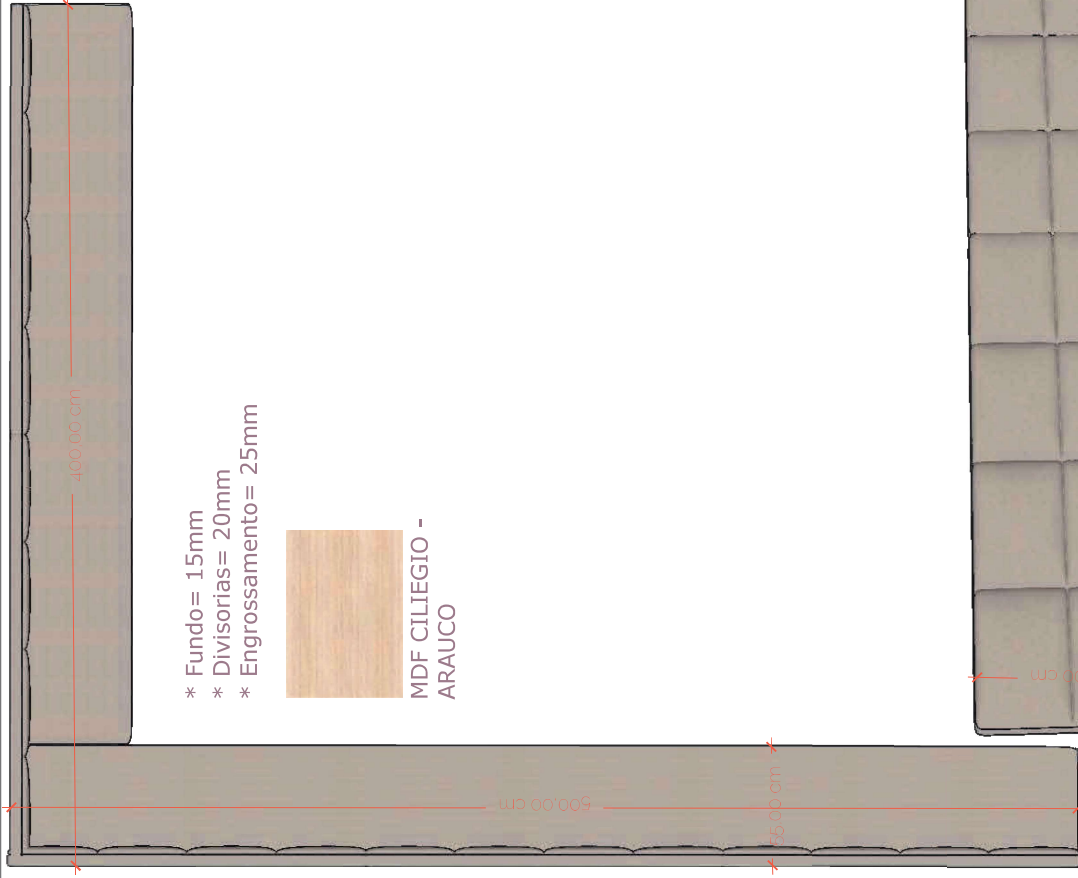

- * Fundo= 15mm
- * Divisorias= 20mm
- * Engrossamento= 25mm



MDF CILIEGIO -
ARAUCO

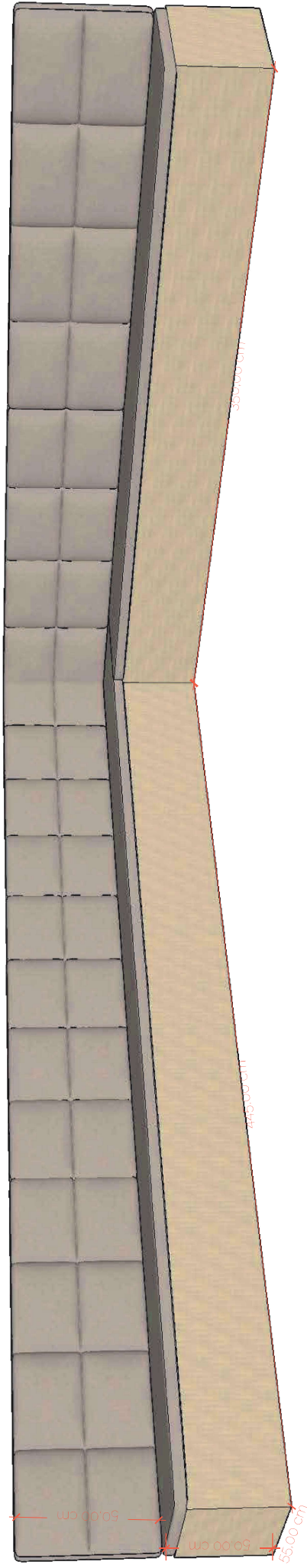

Rua Fagundes Varela, 131 D, Bairro São Cristóvão
@hunnaarquitectura

CLIENTE

PREFEITURA MUNICIPAL DE
GUATAMBU

OBJETO

PROJETO DE MOBILIÁRIO PARA
ESCOLAS MUNICIPAIS

CONTEÚDO

BANCO EM L

RESPONSÁVEL

ARQUITETA LETÍCIA NEGRI
49 9 9950 4633

OBS:

CONFERIR MEDIDAS NO LOCAL,
PROFESSORA FABIANA RESPONSÁVEL.

DESENHO

FABIANA

ESCALA

SEM ESCALA

DATA:

30/03

FOLHA

60

102

MESA SALA DOS PROFESSORES

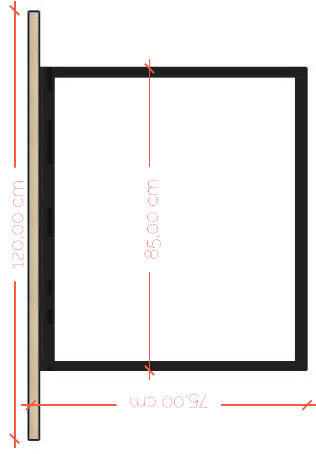

Vista Lateral



- * Fundo= 15mm
- * Divisorias= 20mm
- * Engrossamento= 25mm

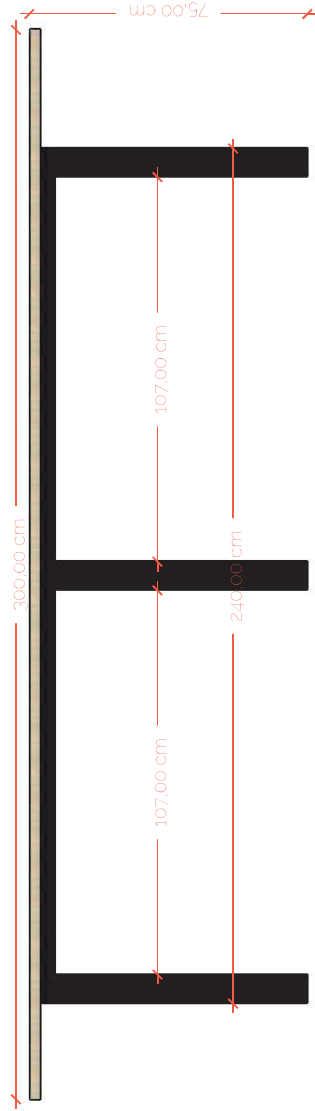

Vista Frontal

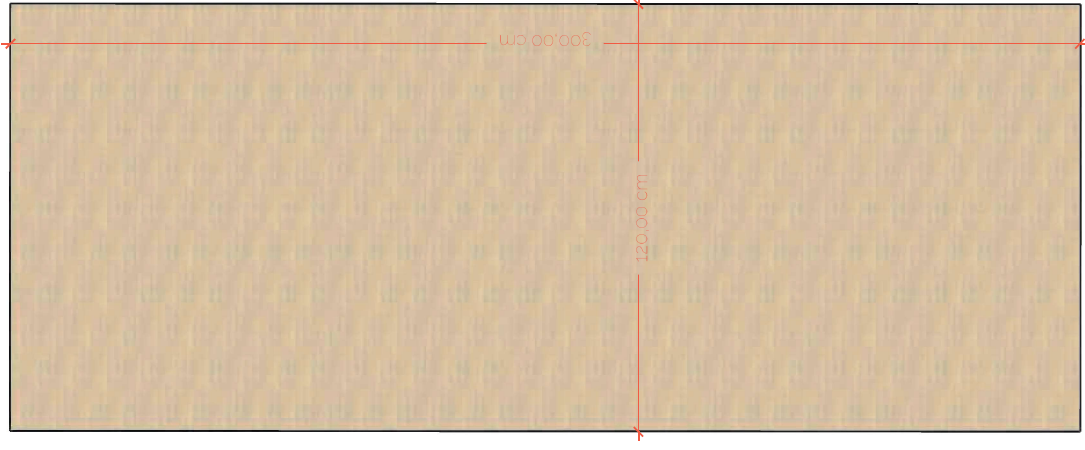

Vista Superior

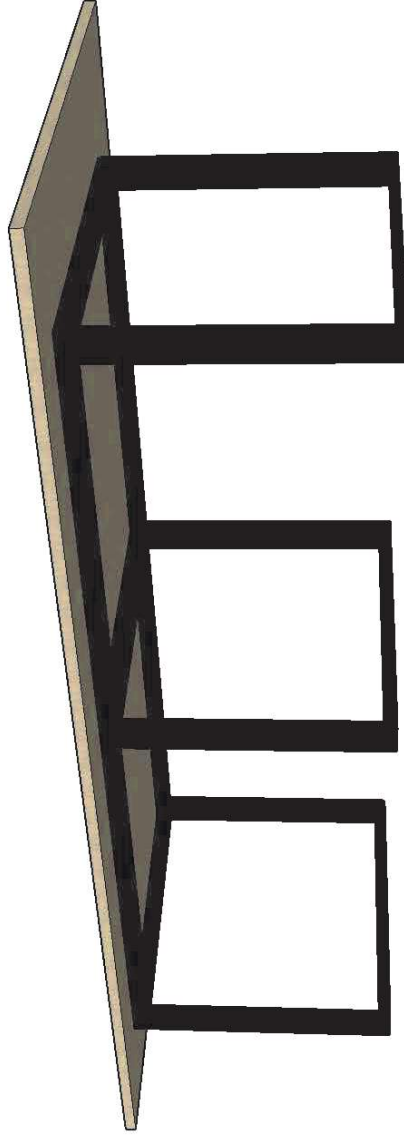

Perspectiva Móvel



Rua Fagundes Vareira, 131 D, Bairro São Cristóvão
@hunnaarquiteta

CLIENTE: PREFEITURA MUNICIPAL DE GUATAMBU

OBJETO: PROJETO DE MOBILIÁRIO PARA ESCOLAS MUNICIPAIS

CONTEÚDO: MESA SALA DOS PROFESSORES

RESPONSÁVEL: ARQUITETA LETÍCIA NEGRI
49 9 9950 4633

OBS: CONFERIR MEDIDAS NO LOCAL. PROCESSO DE LICITAÇÃO Nº 003/2010

DESENHO: FABIANA
ESCALA: SEM ESCALA
DATA: 30/03

PLANTA BAIXA ESCOLA MUNICIPAL FRANCISCO CORÁ

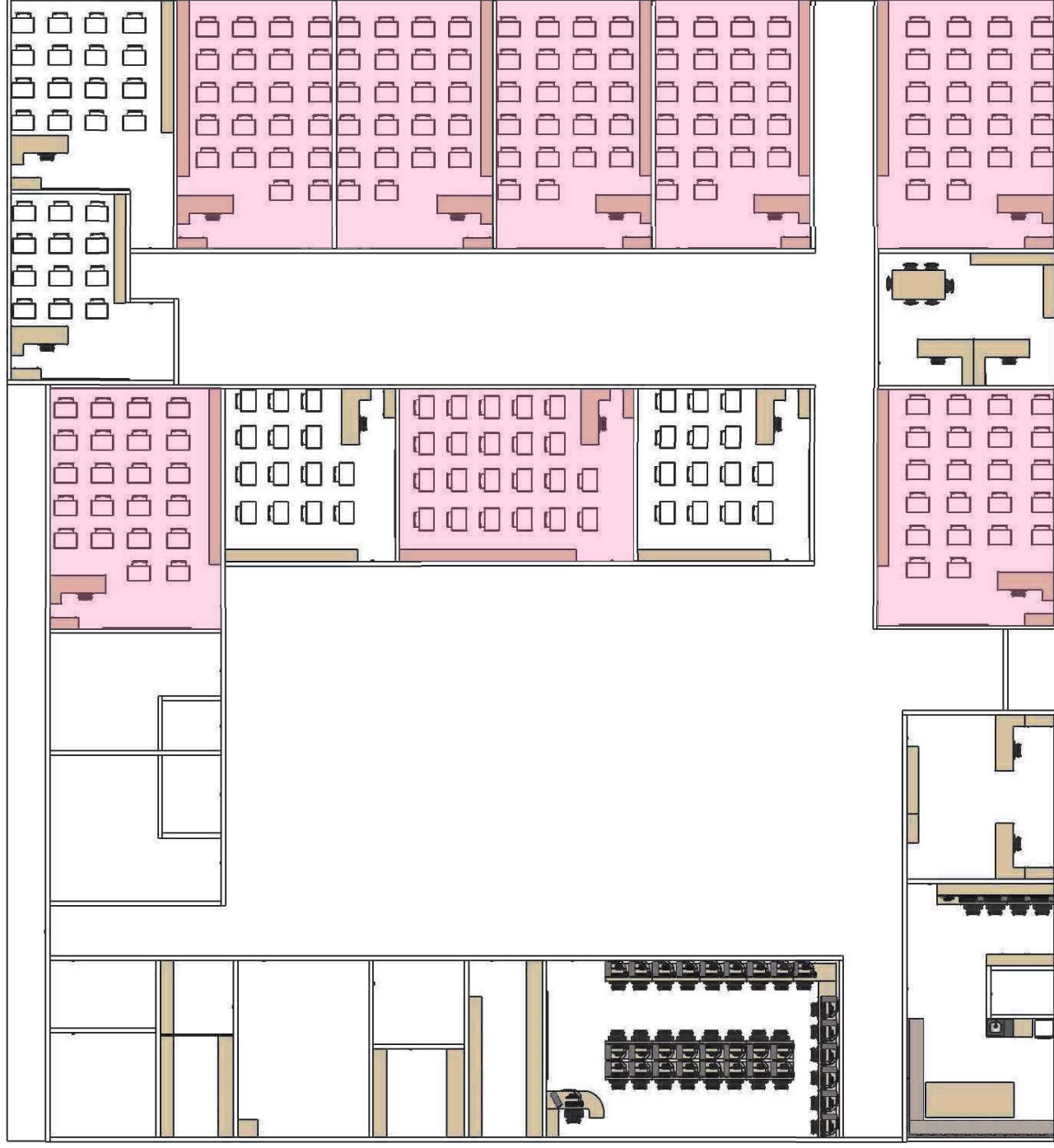

- * Fundo= 15mm
- * Divisorias= 20mm
- * Engrossamento= 25mm



RODINHA GEL
SILICONE



PUXADOR PERFIL
DE ALUMÍNIO



MDF CILIEGIO -
ARAUCO



hunna
arquitetura integrada
CNPJ: 46.145.476/0001-66
Rua Fagundes Varela, 131 D, Bairro São Cristóvão
@hunnaarquitectura

CLIENTE
PREFEITURA MUNICIPAL DE
GUATAMBU

OBJETO
PROJETO DE MOBILIÁRIO PARA
ESCOLAS MUNICIPAIS

CONTEÚDO
PLANTA BAIXA ESCOLA MUNICIPAL
FRANCISCO CORÁ

RESPONSÁVEL
ARQUITETA LETÍCIA NEGREI
49 9 9950 4633

OBS:
CONFERIR MEDIDAS NO LOCAL,
PROVADEPLATA, EXAT'POA O RESPONSÁVEL.

DESENHO
FABIANA

ESCALA
SEM ESCALA

DATA:
30/03

PLANTA BAIXA SALA DE AULA

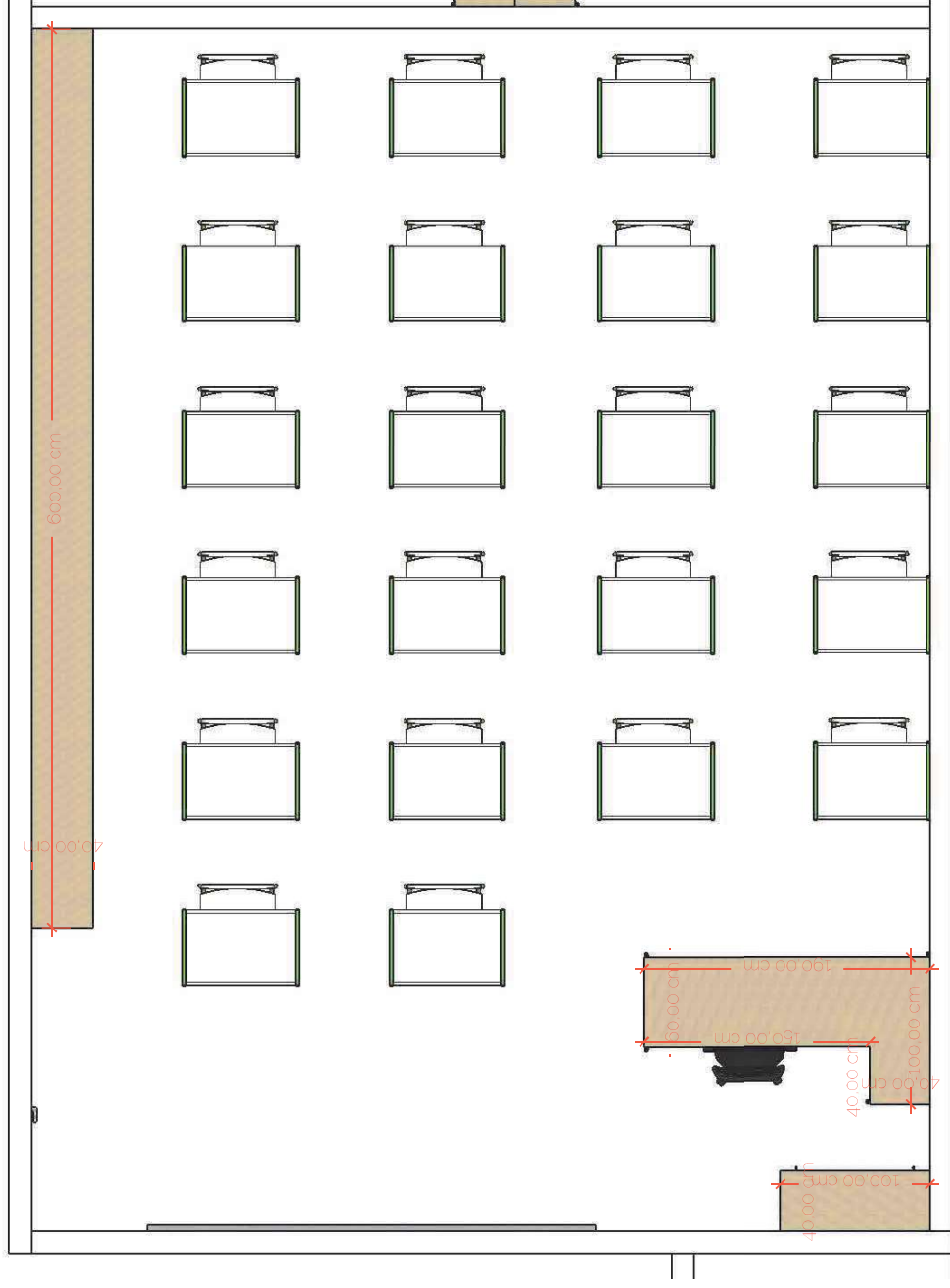

- * Fundo= 15mm
- * Divisorias= 20mm
- * Engrossamento= 25mm



PÉ CÔNICO CROMADO

RODINHA GEL SILICONE



PUXADOR PERFIL DE ALUMÍNIO



MDF CILIEGIO - ARAUCO



hunna
arquitetura integrada
CNPJ: 46.145.417/0001-05
Rua Fagundes Varela, 131 D, Bairro São Cristóvão
@hunnaarquitectura

CLIENTE: PREFEITURA MUNICIPAL DE GUATAMBU

OBJETO: PROJETO DE MOBILIÁRIO PARA ESCOLAS MUNICIPAIS

CONTEÚDO: PLANTA BAIXA SALA DE AULA

RESPONSÁVEL: ARQUITETA LETÍCIA NEGREI
49 9 9950 4633

OBS: CONFERIR MEDIDAS NO LOCAL. PROCESSO PLATA. 100% T.M.A. O RESPONSÁVEL.

DESENHO: FABIANA
ESCALA: SEM ESCALA
DATA: 30/03

MESA PROFESSOR

- * Fundo= 15mm
- * Divisorias= 20mm
- * Engrossamento= 25mm



RODINHA GEL SILICONE



MDF CILIEGIO - ARAUCO



PUXADOR, PERFIL DE ALUMÍNIO

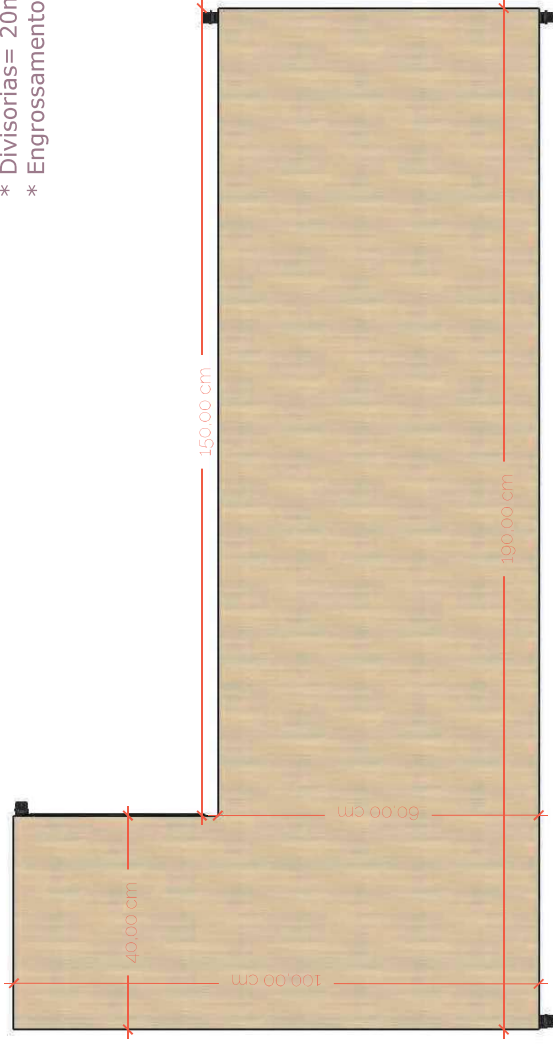

Vista Superior

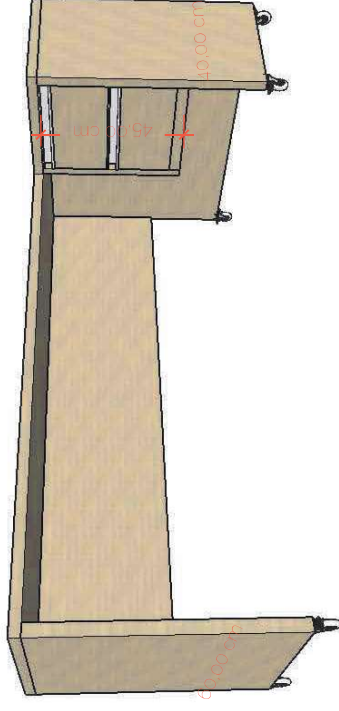

Perspectiva Móvel

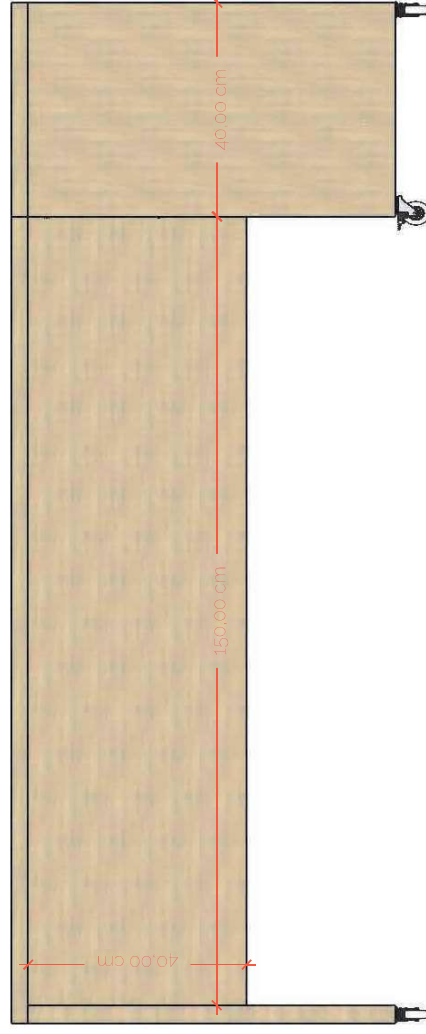

Vista Frontal

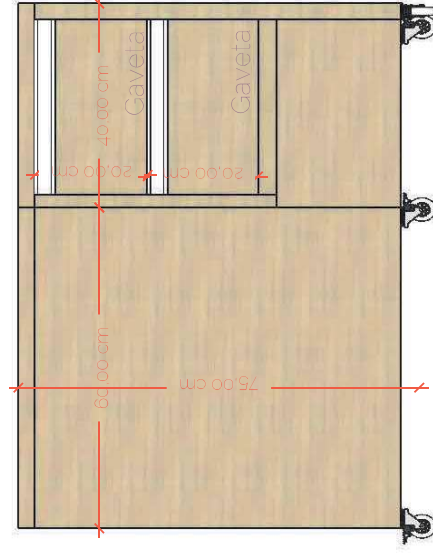

Vista Lateral



Rua Fagundes Varela, 131 D, Bairro São Cristóvão
 @hunnaarquitetura

CLIENTE: PREFEITURA MUNICIPAL DE GUATAMBU

OBJETO: PROJETO DE MOBILIÁRIO PARA ESCOLAS MUNICIPAIS

CONTEÚDO: MESA PROFESSOR

RESPONSÁVEL: ARQUITETA LETÍCIA NEGRI
 49 9 9950 4633

OBS: CONFERIR MEDIDAS NO LOCAL. PROCESSO Nº 174.173/2019. DATA: 30/03

DESENHO: FABIANA
 ESCALA: SEM ESCALA

ARMÁRIO DUAS PORTAS DE CORRER COM CHAVE

- * Fundo= 15mm
- * Divisorias= 20mm
- * Engrossamento= 25mm

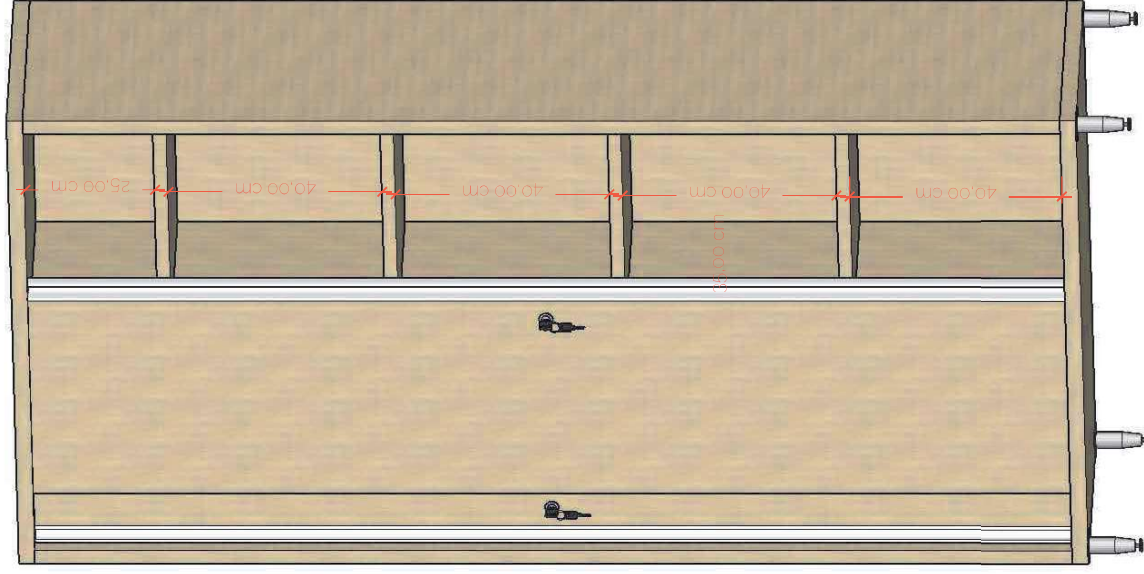

Perspectiva Móvel

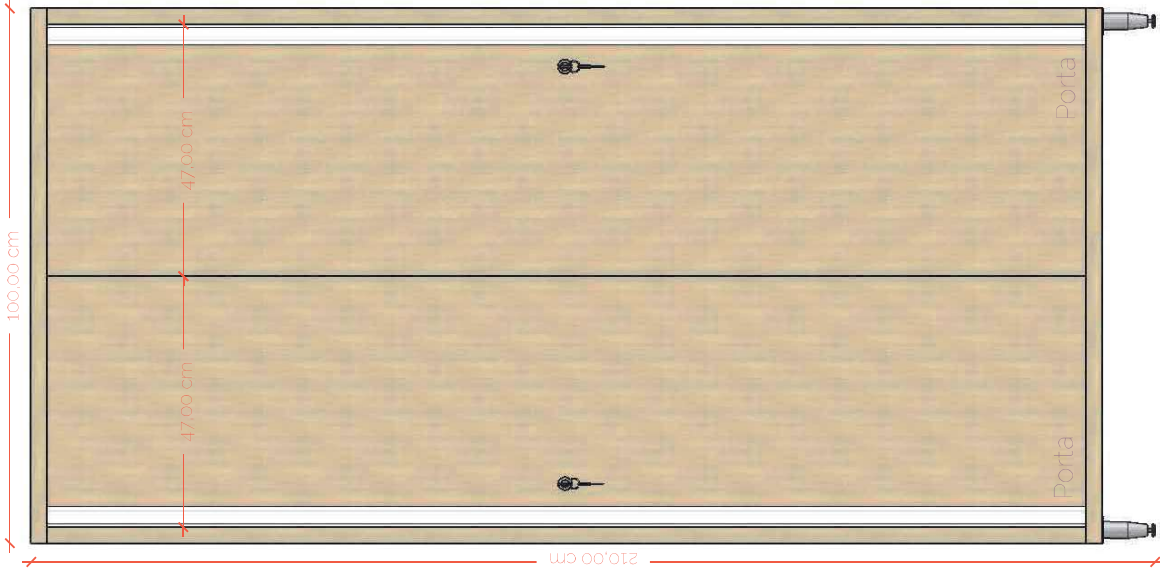

Vista Frontal

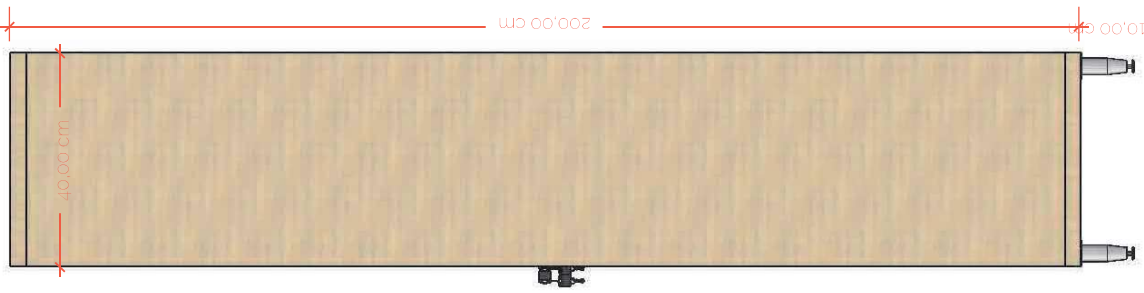

Vista Lateral

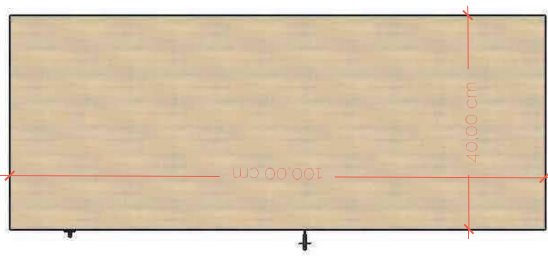

Vista Superior



PÉ CÔNICO CROMADO



MDF CILIEGIO - ARAUCO



PUXADOR PERFIL DE ALUMÍNIO

hunnna
arquiteturA integrada
CNPJ: 46.145.413/0001-05
Rua Fagundes Varela, 131 D, Bairro São Cristóvão
@hunnnaarquitetura

CLIENTE	PREFEITURA MUNICIPAL DE GUATAMBU
OBJETO	PROJETO DE MOBILIÁRIO PARA ESCOLAS MUNICIPAIS

CONTEÚDO	ARMÁRIO DUAS PORTAS DE CORRER COM CHAVE
RESPONSÁVEL	ARQUITETA LETÍCIA NEGREI 49 9 9950 4633

OBS:	CONFERIR MEDIDAS NO LOCAL. PROVA DE PUNTA, BATA, MPA O RESPONSÁVEL.
DESENHO	FABIANA
ESCALA	SEM ESCALA
DATA:	30/03

MÓVEL COM PRATELEIRA PARA LIVROS

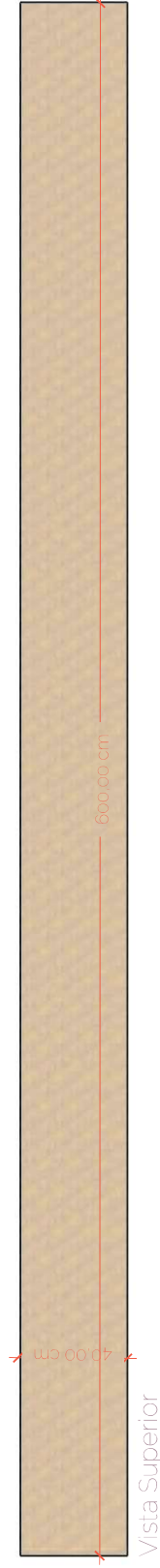

Vista Superior

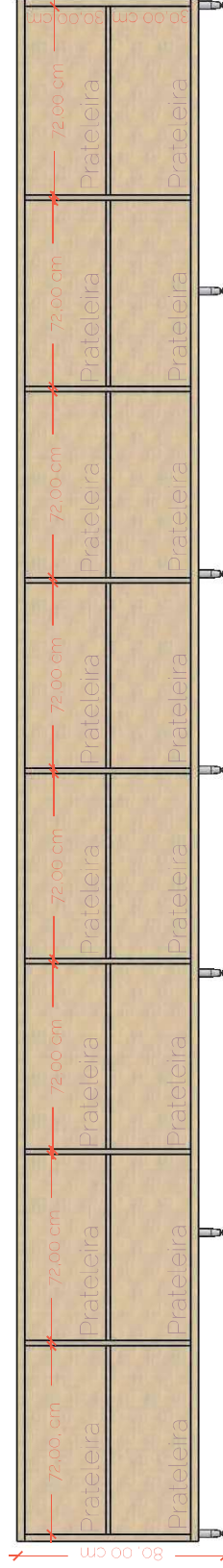

Vista Frontal



Vista Lateral

- * Fundo = 15mm
- * Divisorias = 20mm
- * Engrossamento = 25mm



MDF CILIEGIO -
ARAUCO



PÉ CÔNICO
CROMADO

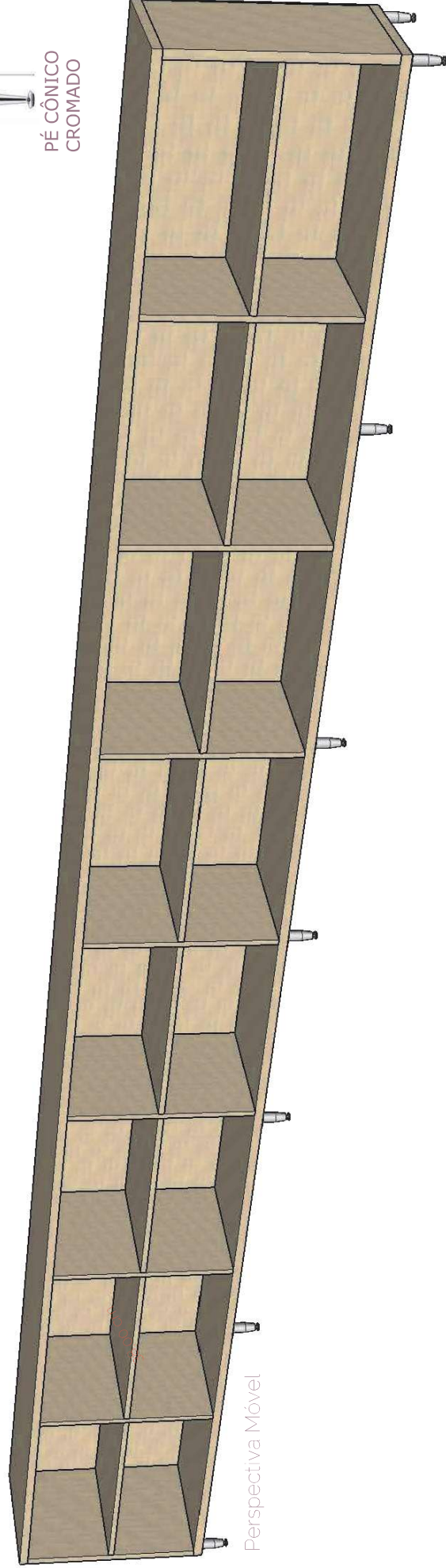

Perspectiva Móvel



CNPJ: 46.145.417/0001-05

Rua Fagundes Varella, 131 D, Bairro São Cristóvão
@hunnnaarquiteturA

CLIENTE: PREFEITURA MUNICIPAL DE
GUATAMBU

OBJETO: PROJETO DE MOBILIÁRIO PARA
ESCOLAS MUNICIPAIS

CONTEÚDO: PRATELEIRA PARA LIVROS

RESPONSÁVEL: ARQUITETA LETÍCIA NEGREI
49 9 9950 4633

OBS: CONFERIR MEDIDAS NO LOCAL.
PROVA DE PLATA, DATA: 15/03/2018

DESENHO: FABIANA
ESCALA: SEM ESCALA
DATA: 30/03

FOLHA

66

102

PLANTA BAIXA ESCOLA MUNICIPAL FRANCISCO CORÁ

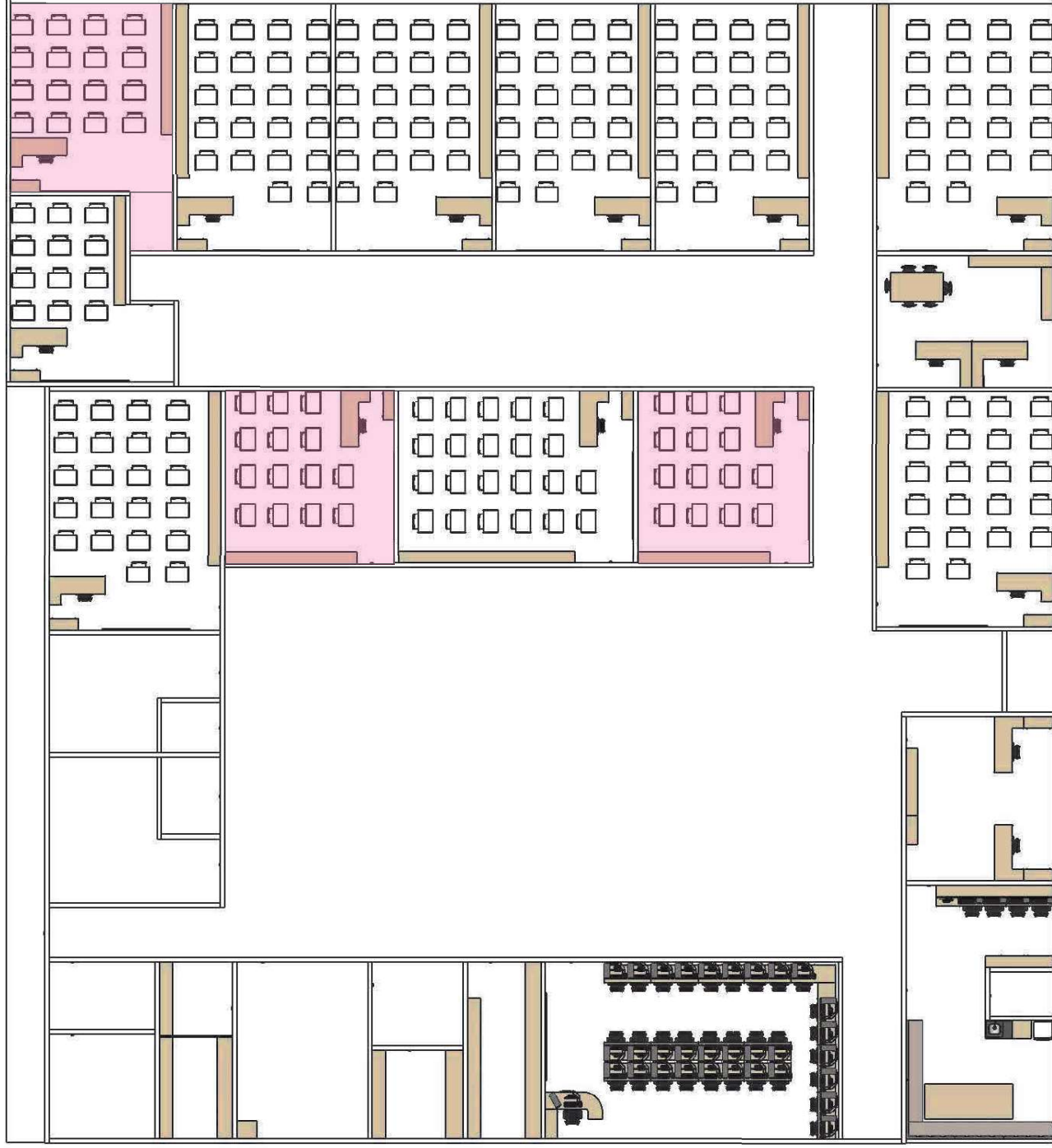

- * Fundo = 15mm
- * Divisorias = 20mm
- * Engrossamento = 25mm



PÉ CÔNICO CROMADO



RODINHA GEL SILICONE



PUXADOR PERFIL DE ALUMÍNIO



MDF CILIEGIO - ARAUCO



hunnna
arquitetura integrada

CNPJ: 46.145.476/0001-66

Rua Fagundes Varela, 131 D, Bairro São Cristóvão
@hunnnaarquitectura

CLIENTE

PREFEITURA MUNICIPAL DE GUATAMBU

CONTEÚDO PLANTA BAIXA ESCOLA MUNICIPAL FRANCISCO CORÁ

OBS: CONFERIR MEDIDAS NO LOCAL, PROVADEPLANTA, TEXTO E/OU RESPONSÁVEL.

OBJETO

PROJETO DE MOBILIÁRIO PARA ESCOLAS MUNICIPAIS

RESPONSÁVEL: ARQUITETA LETÍCIA NEGREI
49 9 9950 4633

DESENHO: FABIANA
ESCALA: SEM ESCALA
DATA: 30/03

PLANTA BAIXA SALA DE AULA

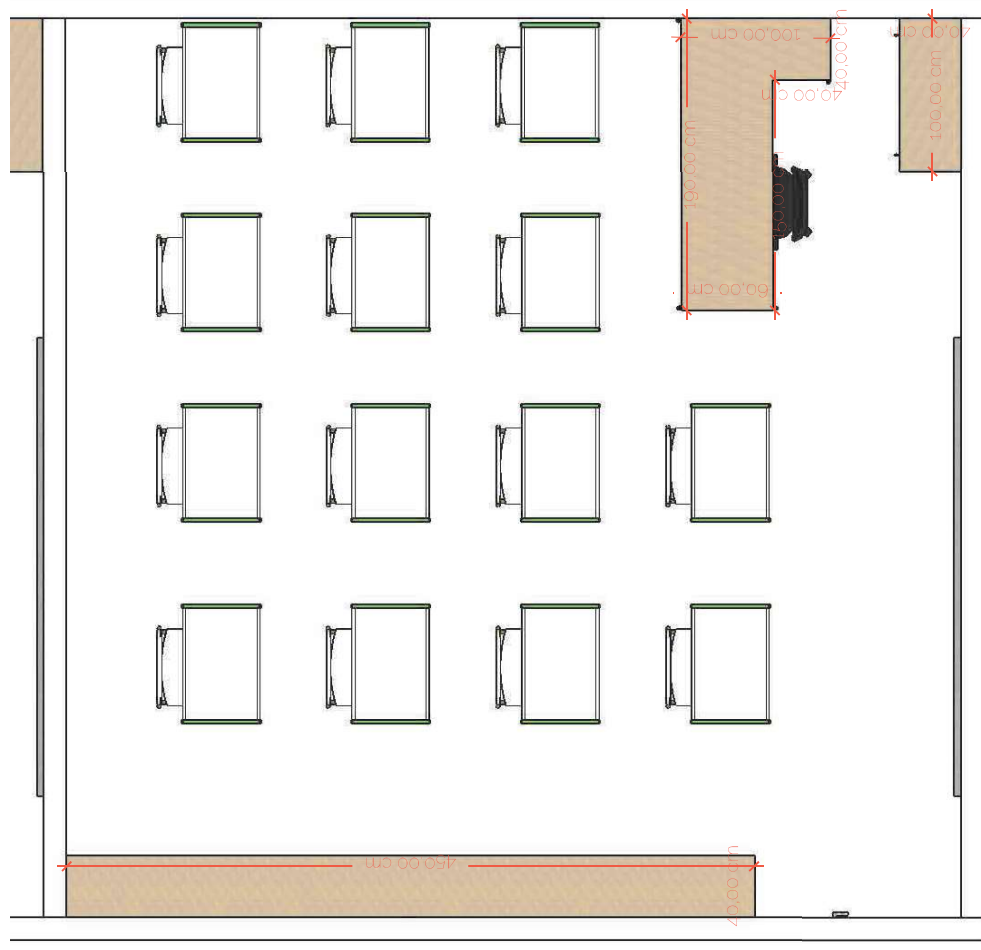

- * Fundo= 15mm
- * Divisorias= 20mm
- * Engrossamento= 25mm



PÉ CÔNICO CROMADO



RODINHA GEL SILICONE



PUXADOR PERFIL DE ALUMÍNIO



MDF CILIEGIO - ARAUCO



Rua Fagundes Varela, 131 D, Bairro São Cristóvão
@hunnaarquitectura

CLIENTE: PREFEITURA MUNICIPAL DE GUATAMBU

OBJETO: PROJETO DE MOBILIÁRIO PARA ESCOLAS MUNICIPAIS

CONTEÚDO: PLANTA BAIXA SALA DE AULA

RESPONSÁVEL: ARQUITETA LETÍCIA NEGREI
49 9 9950 4633

OBS: CONFERIR MEDIDAS NO LOCAL. PRÓCIMO DE PLANTA. EM SEU RESPONSÁVEL.

DESENHO: FABIANA
ESCALA: SEM ESCALA
DATA: 30/03

FOLHA

68

102

MESA PROFESSOR

- * Fundo= 15mm
- * Divisorias= 20mm
- * Engrossamento= 25mm



RODINHA GEL SILICONE



MDF CILIEGIO - ARAUCO



PUXADOR, PERFIL DE ALUMÍNIO

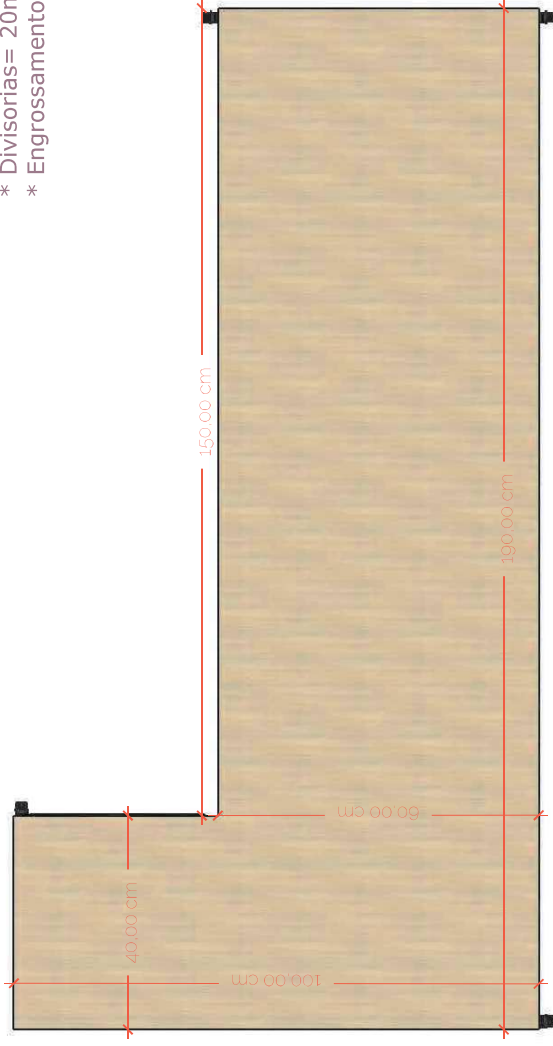

Vista Superior

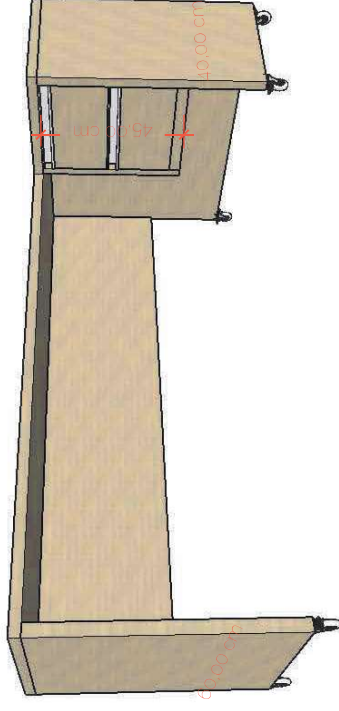

Perspectiva Móvel

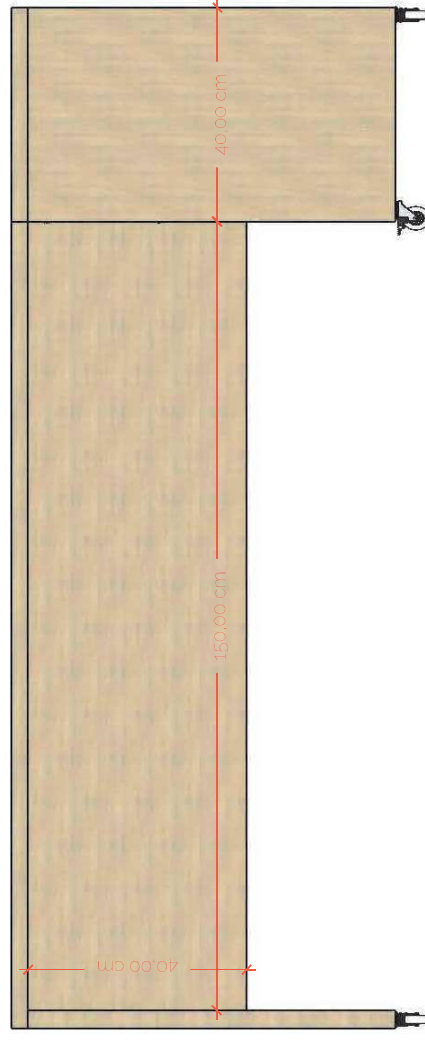

Vista Frontal

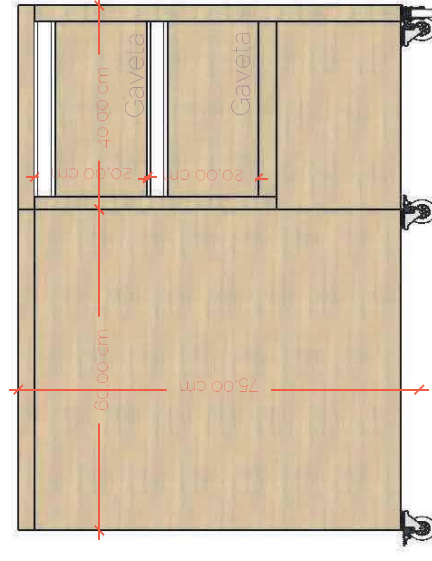

Vista Lateral



Rua Fagundes Varela, 131 D, Bairro São Cristóvão
 @hunnaarquiteta

CLIENTE: PREFEITURA MUNICIPAL DE GUATAMBU

OBJETO: PROJETO DE MOBILIÁRIO PARA ESCOLAS MUNICIPAIS

CONTEÚDO: MESA PROFESSOR

RESPONSÁVEL: ARQUITETA LETÍCIA NEGRI
 49 9 9950 4633

OBS: CONFERIR MEDIDAS NO LOCAL. PROCESSO Nº 174/2017-PPA O RESPONSÁVEL.

DESENHO: FABIANA
 ESCALA: SEM ESCALA
 DATA: 30/03

ARMÁRIO DUAS PORTAS DE CORRER COM CHAVE

PRÉ-ESCOLAR LOTEAMENTO DI FIORI

- * Fundo= 15mm
- * Divisorias= 20mm
- * Engrossamento= 25mm

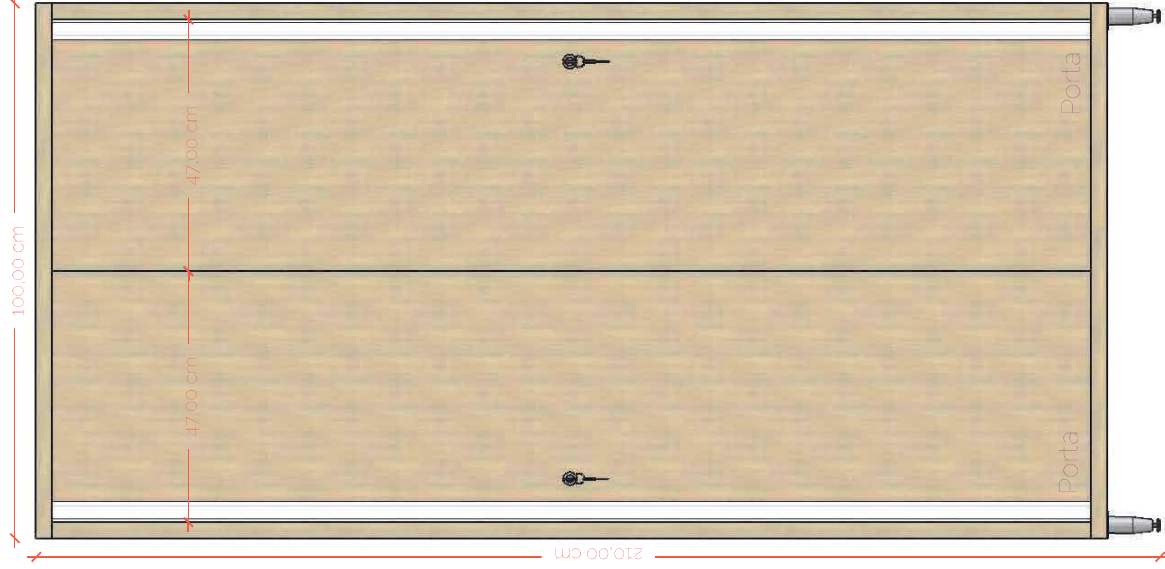

Vista Frontal

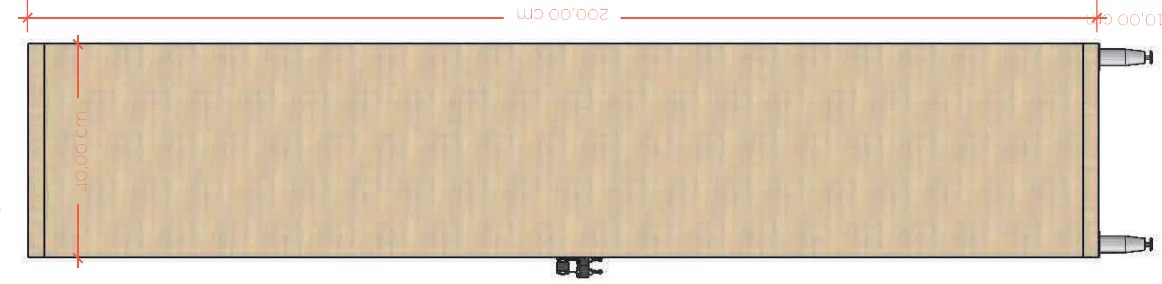

Vista Lateral

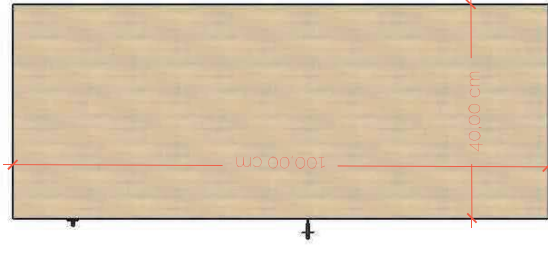

Vista Superior

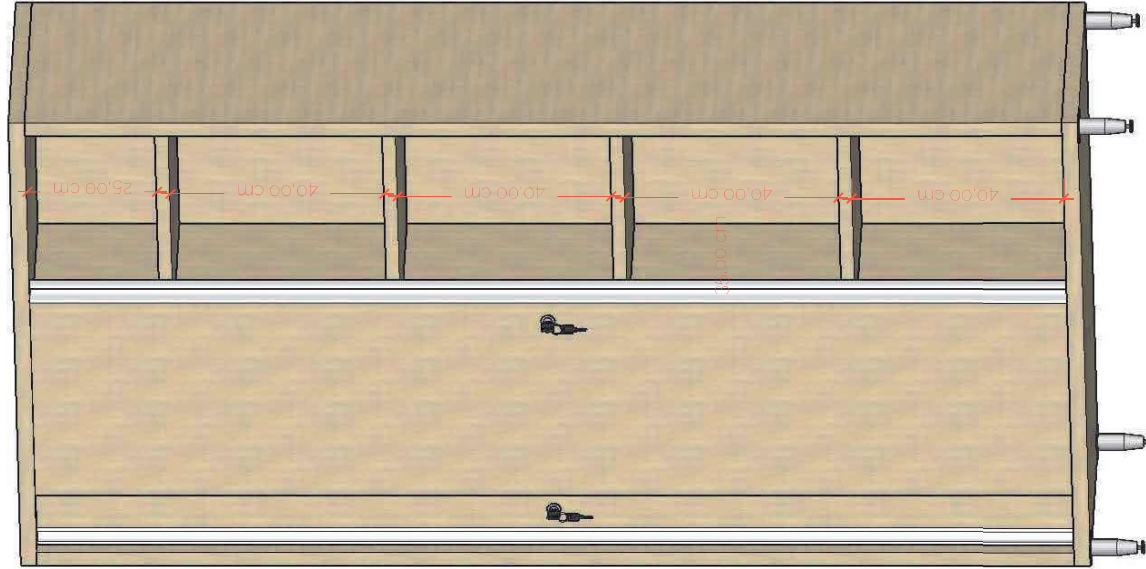

Perspectiva Móvel



Rua Fagundes Varela, 131 D, Bairro São Cristóvão
 @hunnarquitectura

CLIENTE

PREFEITURA MUNICIPAL DE
 GUATAMBU

CONTEÚDO ARMÁRIO DUAS PORTAS DE CORRER
 COM CHAVE

OBS: CONFERIR MEDIDAS NO LOCAL.
 PRÓCIMO DE FOLHA 1037 PARA O RESPONSÁVEL.

FOLHA

70

OBJETO

PROJETO DE MOBILIÁRIO PARA
 ESCOLAS MUNICIPAIS

RESPONSÁVEL: ARQUITETA LETÍCIA NEGREI
 49 9 9950 4633

DESENHO: FABIANA
 ESCALA: SEM ESCALA
 DATA: 30/03

102

MÓVEL COM PRATELEIRA PARA LIVROS



Vista Superior

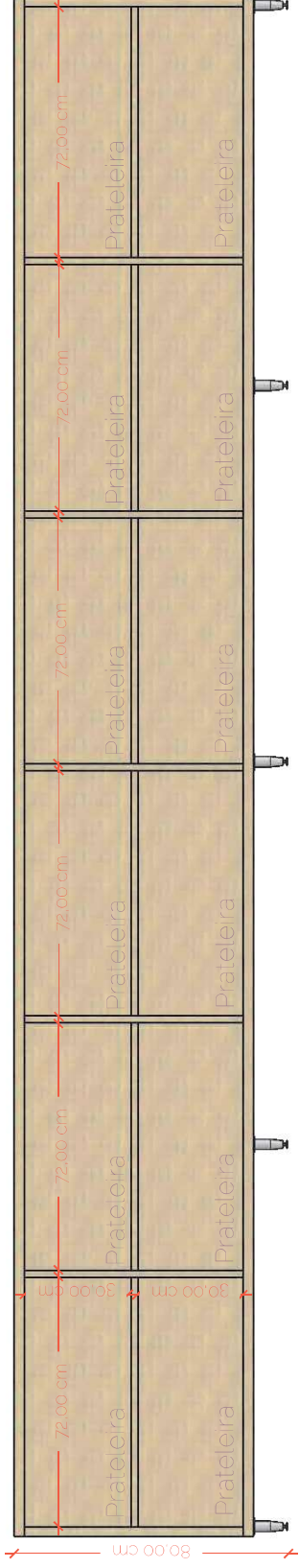

Vista Frontal

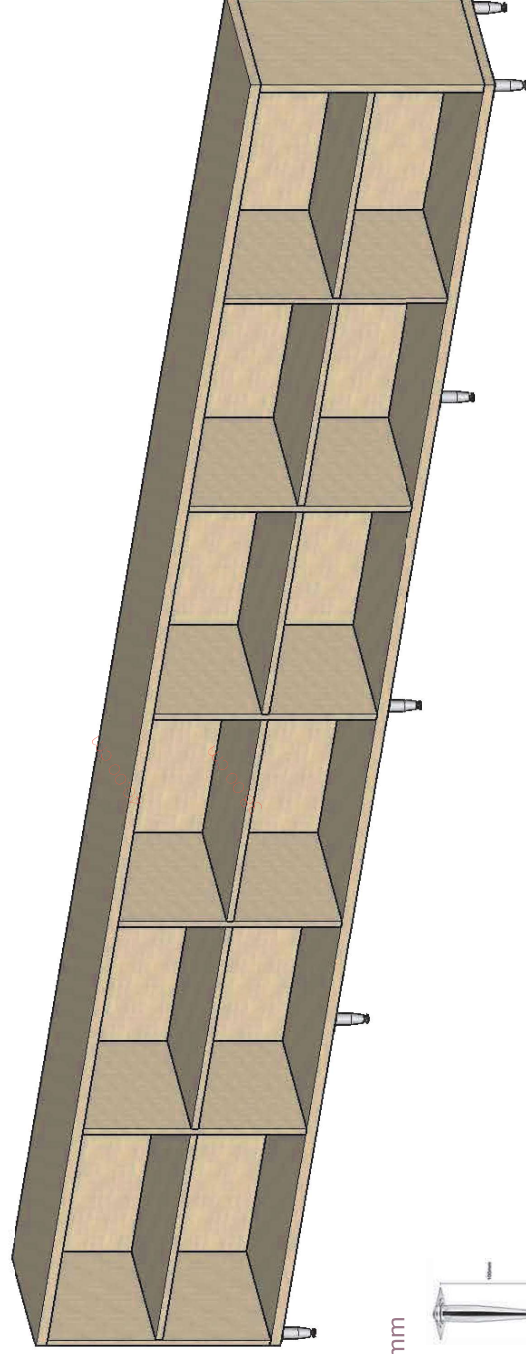

Perspectiva Móvel

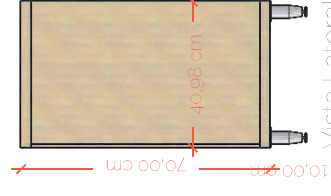

Vista Lateral

- * Fundo= 15mm
- * Divisorias= 20mm
- * Engrossamento= 25mm



MDF CILIEGIO -
ARAUCO



PÉ CÔNICO
CROMADO



hunna
arquiteta integrada

CNPJ: 46.145.417/0001-05

Rua Fagundes Varela, 131 D, Bairro São Cristóvão
@hunnaarquitectura

CONTEÚDO: PRATELEIRA PARA LIVROS

CLIENTE: PREFEITURA MUNICIPAL DE
GUATAMBU

OBJETO: PROJETO DE MOBILIÁRIO PARA
ESCOLAS MUNICIPAIS

OBS: CONFERIR MEDIDAS NO LOCAL.
PROJETO DE FABRICAÇÃO DE VÁZIO É DA RESPONSABILIDADE DO CLIENTE.

RESPONSÁVEL: ARQUITETA LETÍCIA NEGREI
49 9 9950 4633

DESENHO: FABIANA

ESCALA: SEM ESCALA

DATA: 30/03

PLANTA BAIXA ESCOLA MUNICIPAL FRANCISCO CORÁ

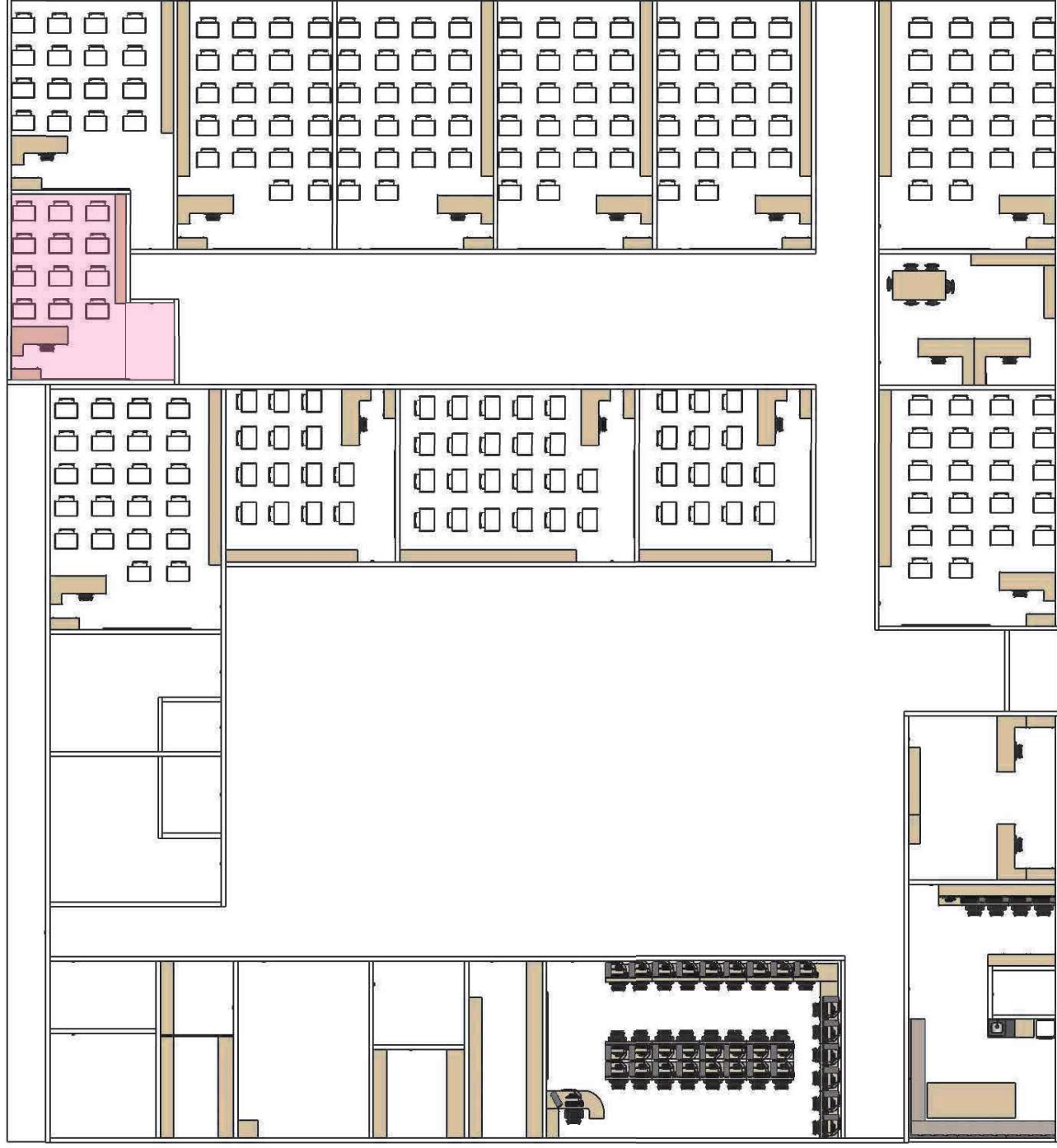

- * Fundo = 15mm
- * Divisorias = 20mm
- * Engrossamento = 25mm



PÉ CÔNICO CROMADO



RODINHA GEL SILICONE



PUXADOR PERFIL DE ALUMÍNIO



MDF CILIEGIO - ARAUCO



Rua Fagundes Varela, 131 D, Bairro São Cristóvão
@hunnaarquitetura

CLIENTE
PREFEITURA MUNICIPAL DE GUATAMBU

OBJETO
PROJETO DE MOBILIÁRIO PARA ESCOLAS MUNICIPAIS

CONTEÚDO
PLANTA BAIXA ESCOLA MUNICIPAL FRANCISCO CORÁ

RESPONSÁVEL
ARQUITETA LETÍCIA NEGREI 49 9 9950 4633

OBS
CONFERIR MEDIDAS NO LOCAL, PROVADE PLATA, EXAT PARA O RESPONSÁVEL.

DESENHO
FABIANA

ESCALA
SEM ESCALA

DATA:
30/03

PLANTA BAIXA SALA DE AULA

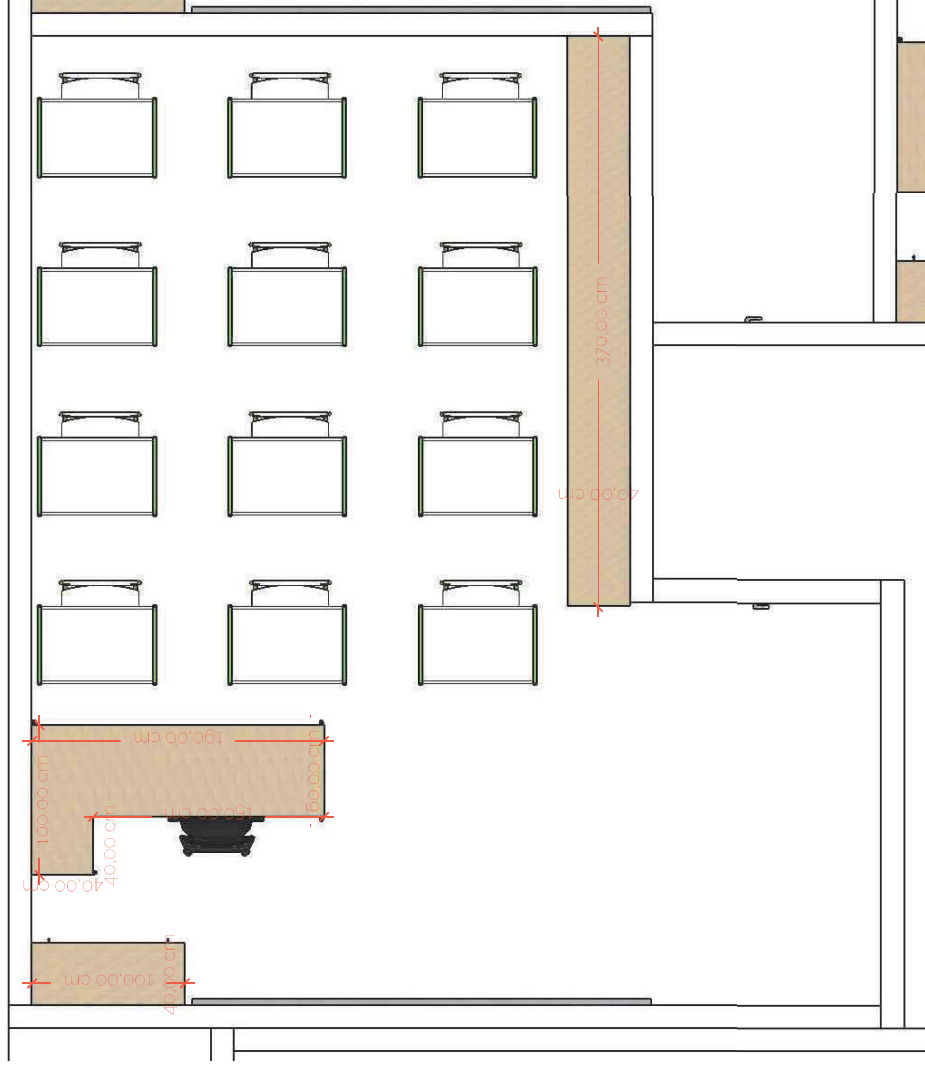

- * Fundo= 15mm
- * Divisorias= 20mm
- * Engrossamento= 25mm



PÉ CÔNICO CROMADO



RODINHA GEL SILICONE



PUXADOR PERFIL DE ALUMÍNIO



MDF CILIEGIO - ARAUCO



Humna
arquitetura integrada
CNPJ: 46.145.417/0001-05
Rua Fagundes Varela, 131 D, Bairro São Cristóvão
@humnaarquitetura

CLIENTE: PREFEITURA MUNICIPAL DE GUATAMBU

OBJETO: PROJETO DE MOBILIÁRIO PARA ESCOLAS MUNICIPAIS

CONTEÚDO: PLANTA BAIXA SALA DE AULA

RESPONSÁVEL: ARQUITETA LETÍCIA NEGREI
49 9 9950 4633

OBS: CONFERIR MEDIDAS NO LOCAL. PROCESSO DE PLATA. DEIXAR MPA O RESPONSÁVEL.

DESENHO: FABIANA
ESCALA: SEM ESCALA
DATA: 30/03

MESA PROFESSOR



RODINHA GEL SILICONE



MDF CILIEGIO - ARAUCO



PUXADOR PERFIL DE ALUMÍNIO

- * Fundo= 15mm
- * Divisorias= 20mm
- * Engrossamento= 25mm

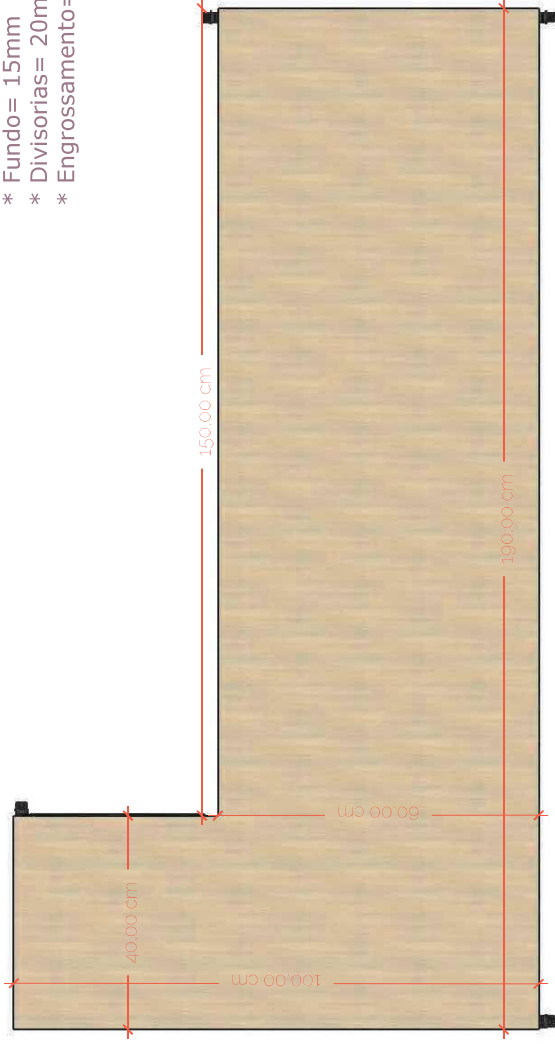

Vista Superior

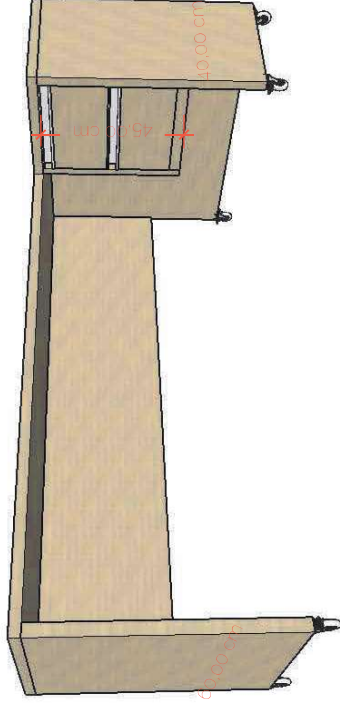

Perspectiva Móvel

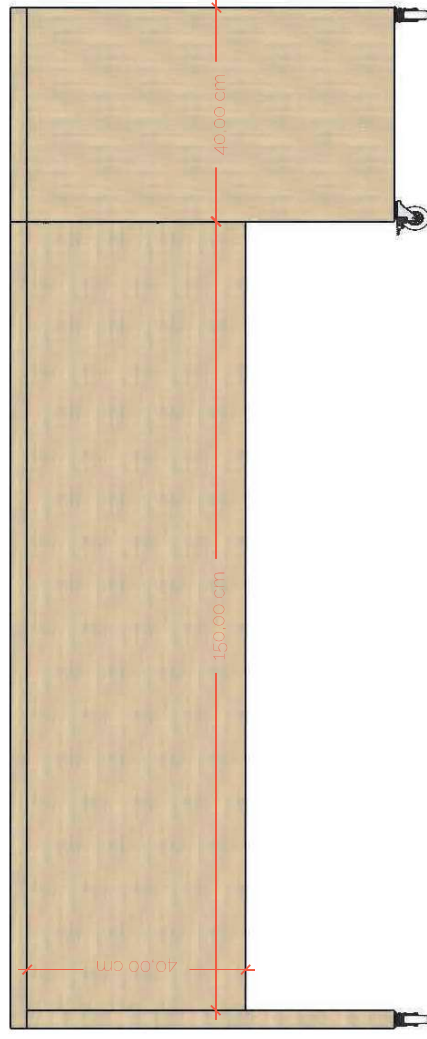

Vista Frontal

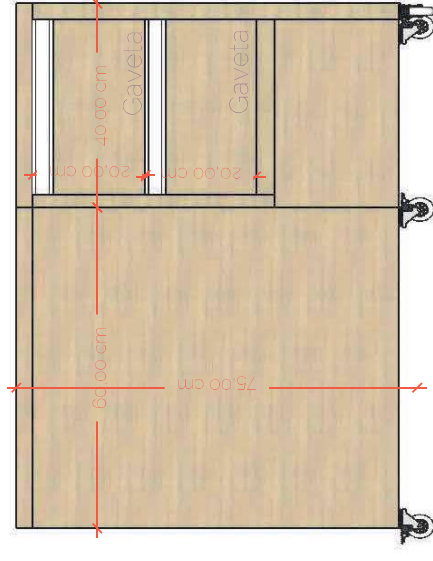

Vista Lateral



Rua Fagundes Varela, 131 D, Bairro São Cristóvão
 @hunnaarquiteta

CLIENTE: PREFEITURA MUNICIPAL DE GUATAMBU

OBJETO: PROJETO DE MOBILIÁRIO PARA ESCOLAS MUNICIPAIS

CONTEÚDO: MESA PROFESSOR

RESPONSÁVEL: ARQUITETA LETÍCIA NEGRI
 49 9 9950 4633

OBS: CONFERIR MEDIDAS NO LOCAL. PROCESSO Nº 174/2017-PPA O RESPONSÁVEL.

DESENHO: FABIANA
 ESCALA: SEM ESCALA
 DATA: 30/03

ARMÁRIO DUAS PORTAS DE CORRER COM CHAVE

- * Fundo = 15mm
- * Divisorias = 20mm
- * Engrossamento = 25mm



PÉ CÔNICO CROMADO



MDF CILIEGIO - ARAUCO



PUXADOR PERFIL DE ALUMÍNIO

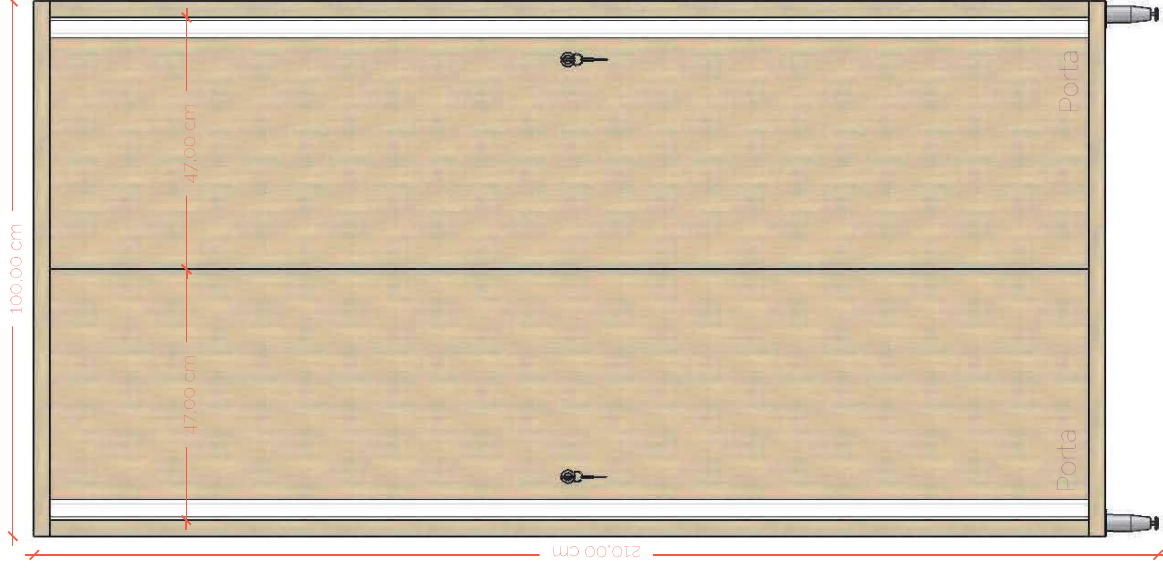

Vista Frontal

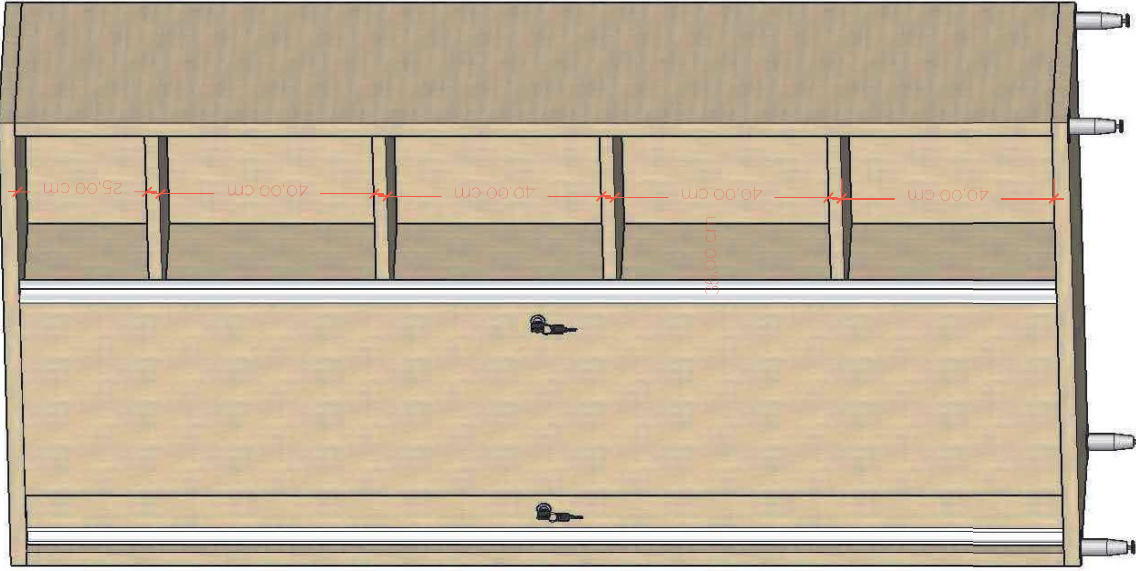

Perspectiva Móvel



Vista Lateral

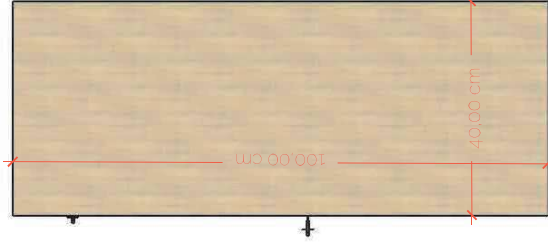

Vista Superior



Rua Fagundes Varella, 131 D, Bairro São Cristóvão
 @hunnaarquitetura

CLIENTE

PREFEITURA MUNICIPAL DE GUATAMBU

CONTEÚDO: ARMÁRIO DUAS PORTAS DE CORRER COM CHAVE

OBS: CONFERIR MEDIDAS NO LOCAL. PROVA DE PUNTO. DATA: 30/03

FOLHA

75

OBJETO

PROJETO DE MOBILIÁRIO PARA ESCOLAS MUNICIPAIS

RESPONSÁVEL: ARQUITETA LETÍCIA NEGREI
 49 9 9950 4633

DESENHO: FABIANA

ESCALA: SEM ESCALA

102

MÓVEL COM PRATELEIRA PARA LIVROS



Vista Superior

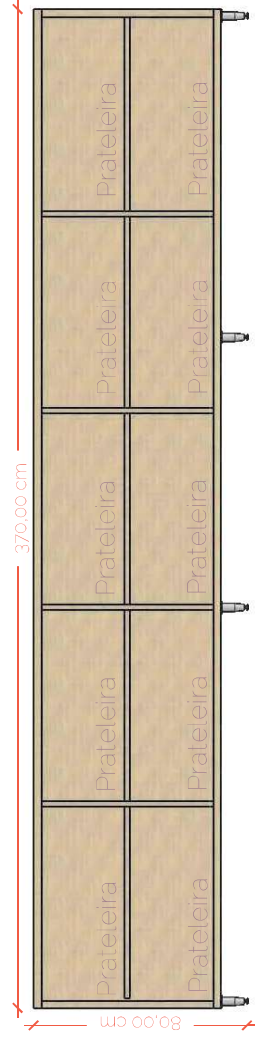

Vista Frontal

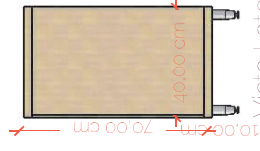

Vista Lateral

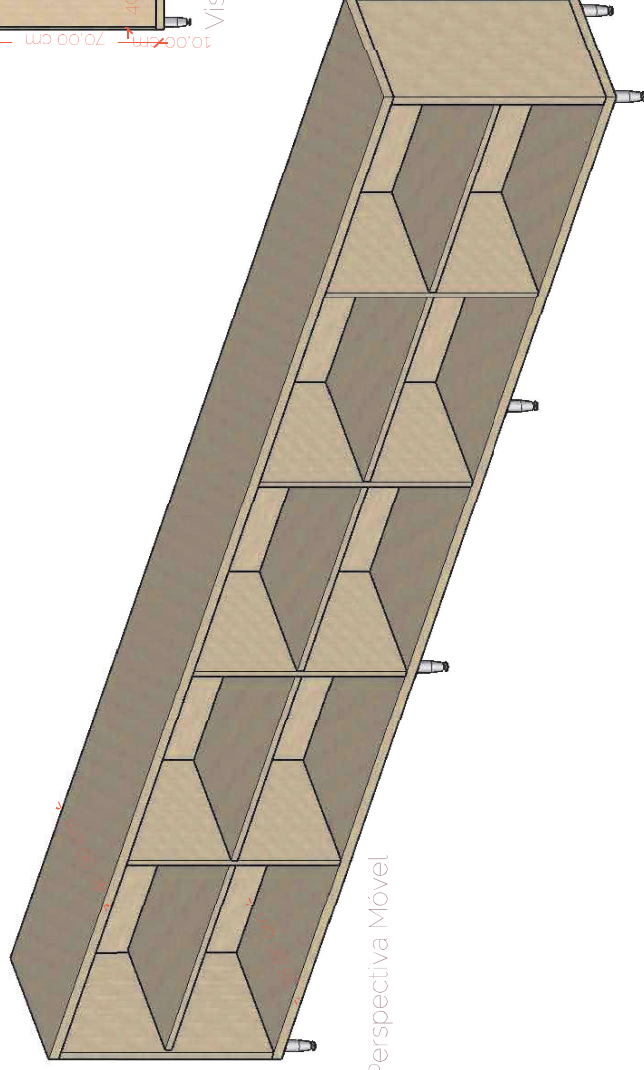

Perspectiva Móvel

- * Fundo = 15mm
- * Divisorias = 20mm
- * Engrossamento = 25mm



MDF CILIEGIO - PÉ CÔNICO
ARAUCO - CROMADO



humna
arquitetura integrada

CNPJ: 46.145.417/0001-05
Rua Fagundes Varela, 131 D, Bairro São Cristóvão
@humnaarquitetura

CLIENTE: PREFEITURA MUNICIPAL DE GUATAMBU

OBJETO: PROJETO DE MOBILIÁRIO PARA ESCOLAS MUNICIPAIS

CONTEÚDO: PRATELEIRA PARA LIVROS

RESPONSÁVEL: ARQUITETA LETÍCIA NEGREI
49 9 9950 4633

OBS: CONFERIR MEDIDAS NO LOCAL. PROVA DE PLATA. EM 1ª MÃO O RESPONSÁVEL.

DESENHO: FABIANA
ESCALA: SEM ESCALA
DATA: 30/03

PLANTA BAIXA ESCOLA MUNICIPAL FRANCISCO CORÁ

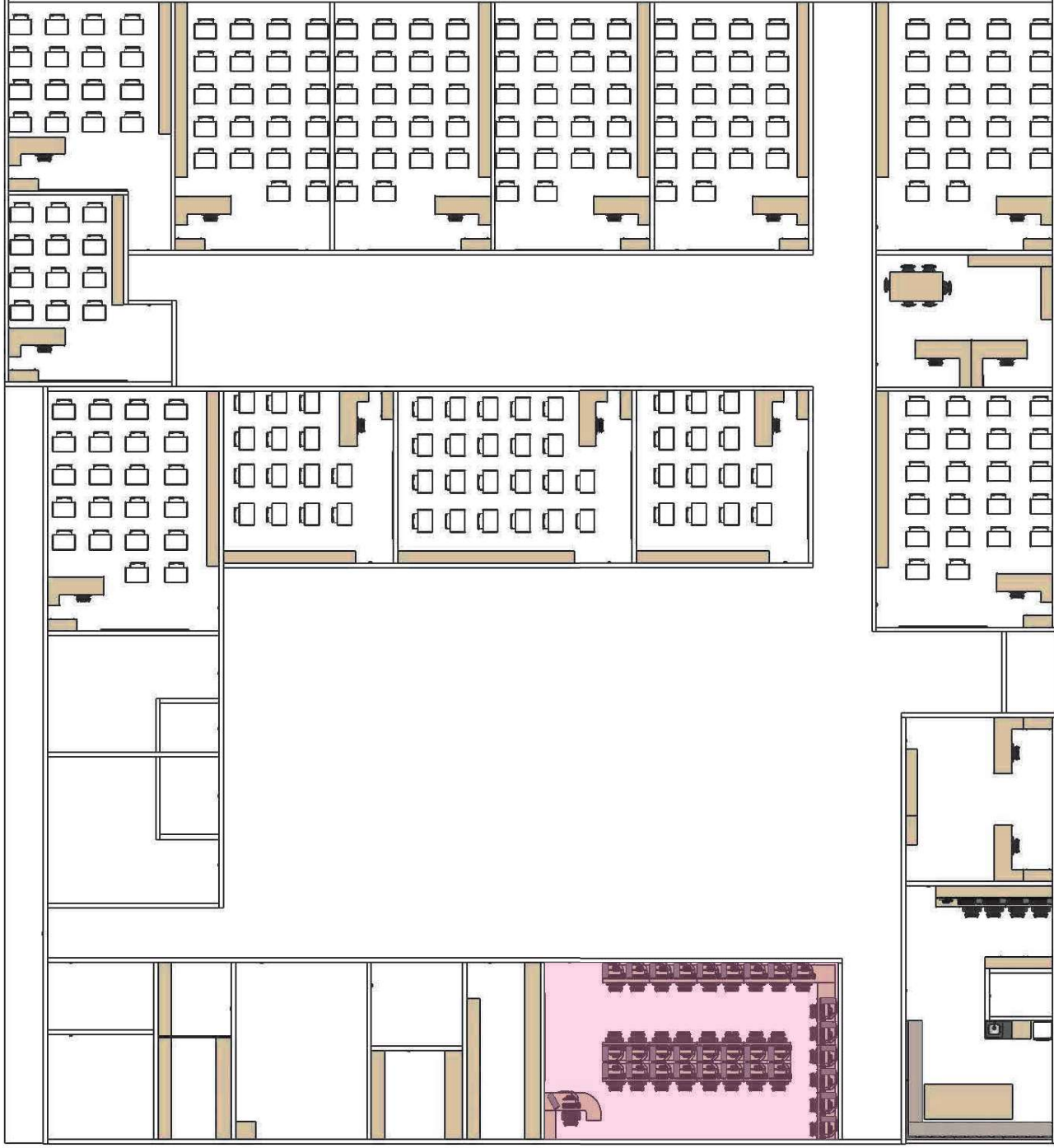

- * Fundo= 15mm
- * Divisorias= 20mm
- * Engrossamento= 25mm



PÉ CÔNICO CROMADO SILICONE



RODINHA GEL SILICONE



PUXADOR PERFIL DE ALUMÍNIO



MDF CILIEGIO - ARAUCO



hunnna
arquitetura integrada
CNPJ: 46.145.417/0001-05
Rua Fagundes Varela, 131 D, Bairro São Cristóvão
@hunnnaarquitectura

CLIENTE
PREFEITURA MUNICIPAL DE GUATAMBU

OBJETO
PROJETO DE MOBILIÁRIO PARA ESCOLAS MUNICIPAIS

CONTEÚDO
PLANTA BAIXA ESCOLA MUNICIPAL FRANCISCO CORÁ

RESPONSÁVEL
ARQUITETA LETÍCIA NEGREI
49 9 9950 4633

OBS:
CONFERIR MEDIDAS NO LOCAL, PROVADEPLANTA, EXATIMAORESPONSÁVEL.

DESENHO
FABIANA

ESCALA
SEM ESCALA

DATA:
30/03

PLANTA BAIXA SALA DE COMPUTADORES



- * Fundo= 15mm
- * Divisorias= 20mm
- * Engrossamento= 25mm



PÉ CÔNICO CROMADO



RODINHA GEL SILICONE



PUXADOR PERFIL DE ALUMÍNIO



MDF CILIEGIO - ARAUCO

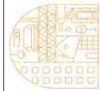

hunna
arquitetura integrada
CNPJ: 46.145.417/0001-05
Rua Fagundes Varela, 131 D, Bairro São Cristóvão
@hunnaarquitetura

CLIENTE

PREFEITURA MUNICIPAL DE GUATAMBU

CONTEÚDO
PLANTA BAIXA SALA DE COMPUTADORES

OBS: CONFERIR MEDIDAS NO LOCAL, PRÓCIMO DE PLANTA, DEIXAR PARA O RESPONSÁVEL.

DESENHO
FABIANA

ESCALA
SEM ESCALA

DATA:
30/03

RESPONSÁVEL
ARQUITETA LETÍCIA NEGREI
49 9 9950 4633

FOLHA

78

102

MESA PROFESSOR

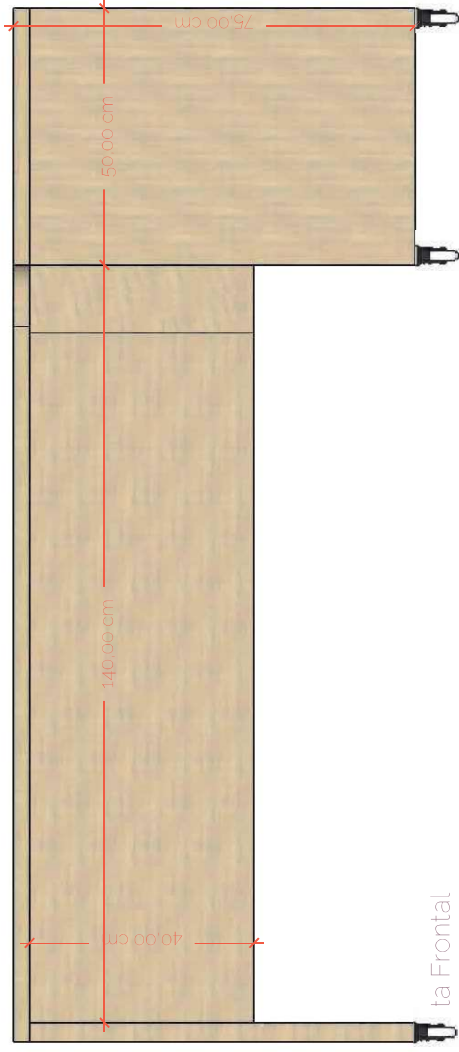

- * Fundo = 15mm
- * Divisorias = 20mm
- * Engrossamento = 25mm



MDF CILIEGIO - ARAUCO



RODINHA GEL SILICONE

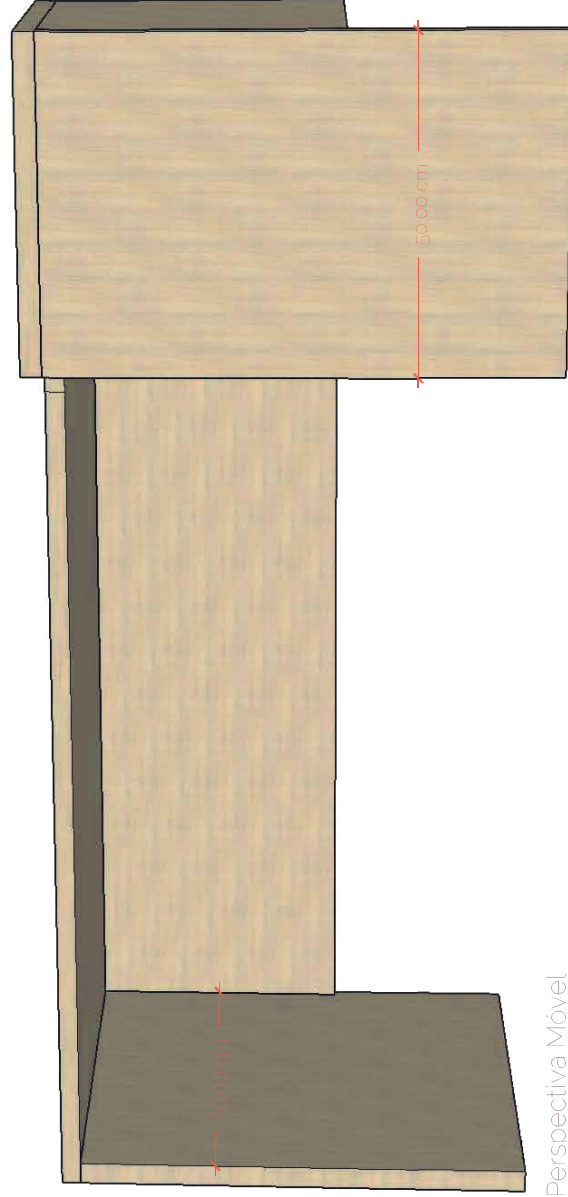
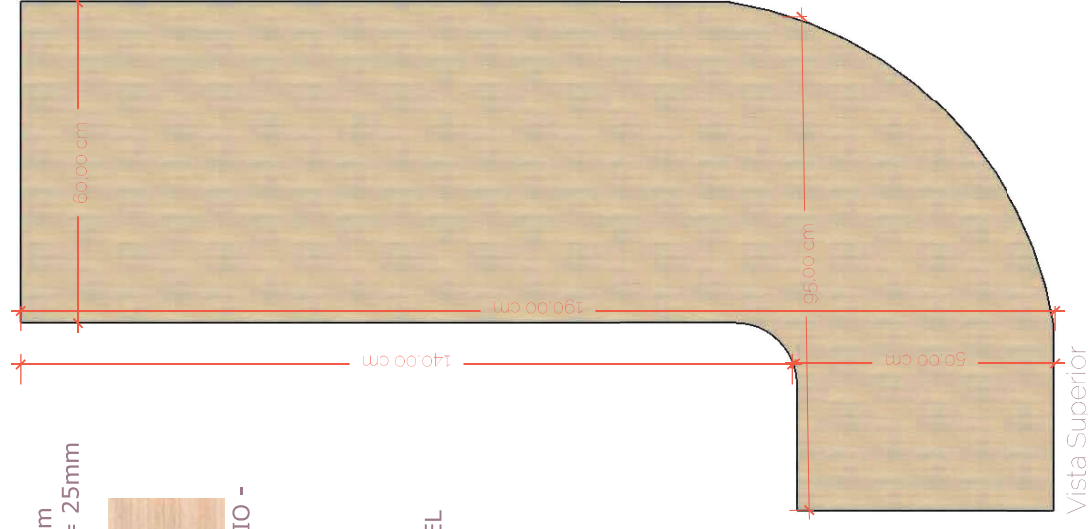

arquitetura integrada

CNPJ: 46.145.417/0001-05

Rua Fagundes Varela, 131 D, Bairro São Cristóvão

@hunnaarquitectura

CLIENTE: PREFEITURA MUNICIPAL DE GUATAMBU

OBJETO: PROJETO DE MOBILIÁRIO PARA ESCOLAS MUNICIPAIS

CONTEÚDO: MESA PROFESSOR

RESPONSÁVEL: ARQUITETA LETÍCIA NEGREI
49 9 9950 4633

OBS: CONFERIR MEDIDAS NO LOCAL. PROCESSO: PLATA. DATA: 30/03

DESENHO: FABIANA
ESCALA: SEM ESCALA

FOLHA

79

102

MESA PARA COMPUTADORES

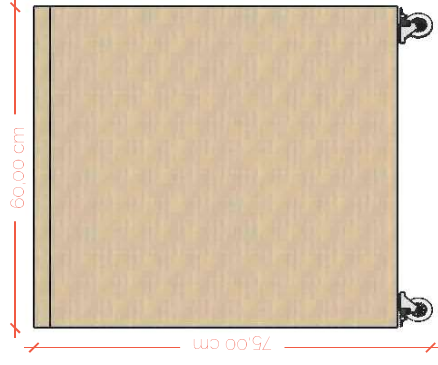

Vista Lateral

- * Fundo = 15mm
- * Divisorias = 20mm
- * Engrossamento = 25mm



RODINHA GEL SILICONE



MDF CILIEGIO - ARAUCO

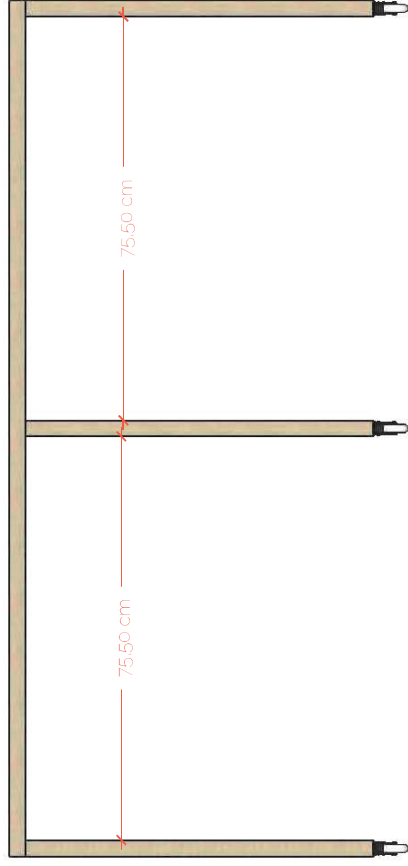

Vista Frontal

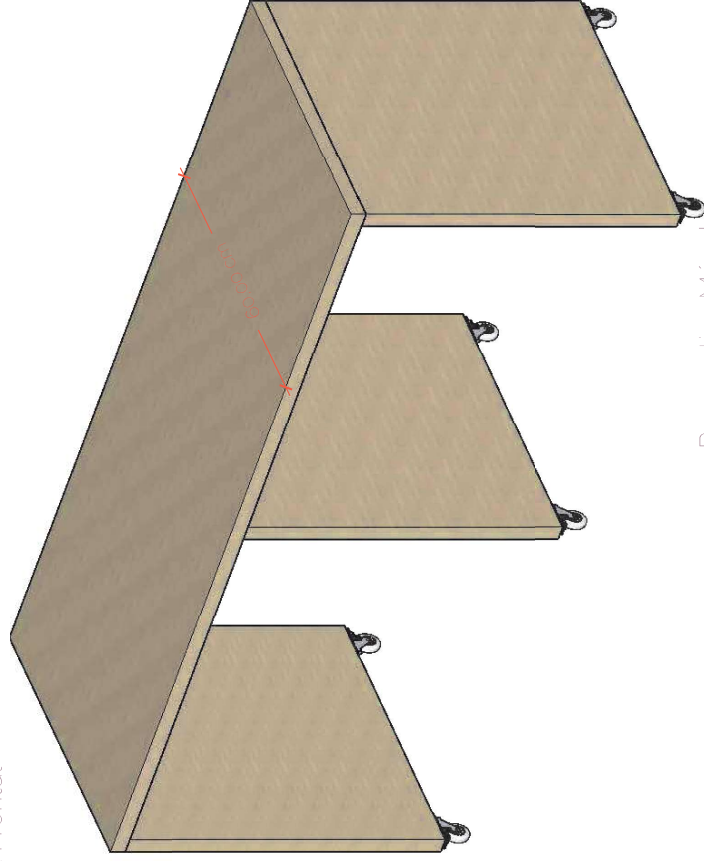

Perspectiva Móvel

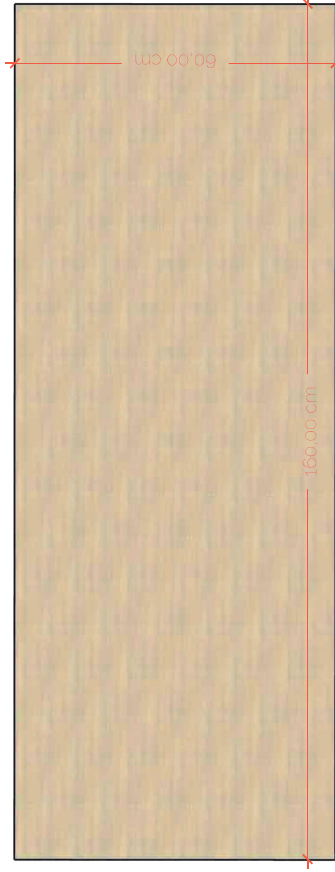

Vista Superior



CNPJ: 46.145.176/0001-05
Rua Fagundes Varela, 131 D, Bairro São Cristóvão
@hunnaarquitetura

CLIENTE: PREFEITURA MUNICIPAL DE GUATAMBU

OBJETO: PROJETO DE MOBILIÁRIO PARA ESCOLAS MUNICIPAIS

CONTEÚDO: MESA PARA COMPUTADORES

RESPONSÁVEL: ARQUITETA LETÍCIA NEGRI
49 9 9950 4633

OBS: CONFERIR MEDIDAS NO LOCAL. PRÓXIMO DE PLATA. 100% MPA O RESPONSÁVEL.

DESENHO: FABIANA
ESCALA: SEM ESCALA
DATA: 30/03

FOLHA

80

102

ARMÁRIO DUAS PORTAS DE CORRER COM CHAVE

- * Fundo= 15mm
- * Divisorias= 20mm
- * Engrossamento= 25mm

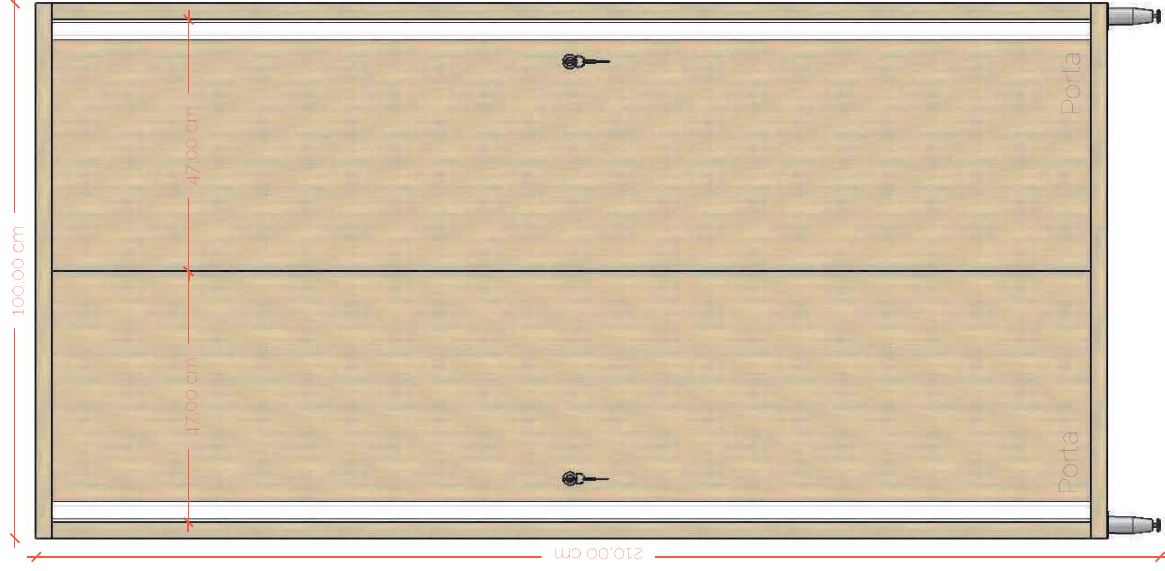

Vista Frontal

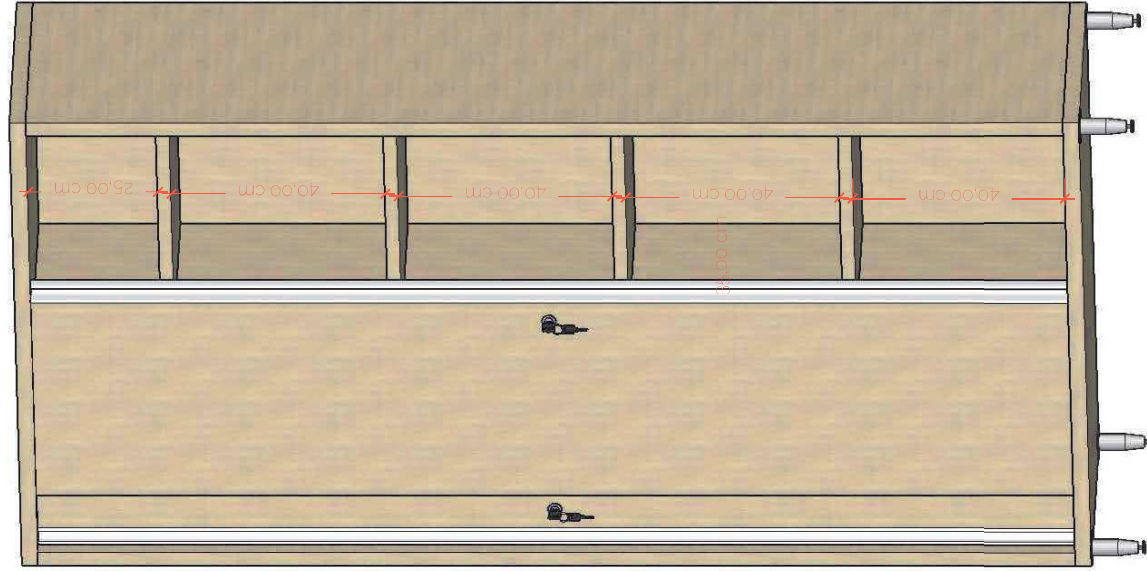

Perspectiva Móvel

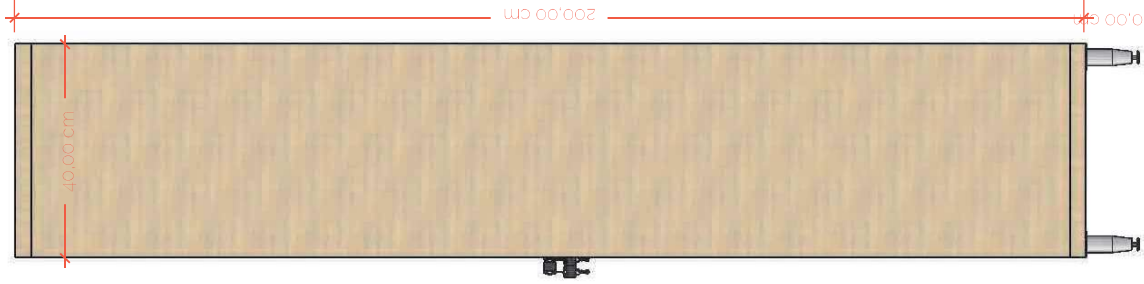

Vista Lateral

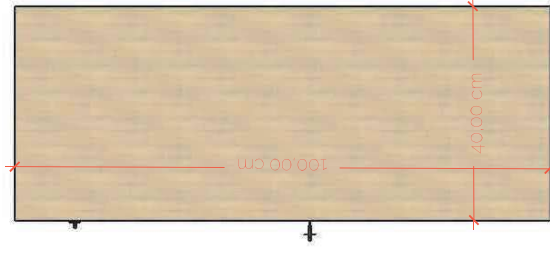

Vista Superior



PÉ CÔNICO CROMADO



MDF CILIEGIO - ARAUCO



PUXADOR PERFIL DE ALUMÍNIO

PLANTA BAIXA ESCOLA MUNICIPAL FRANCISCO CORÁ

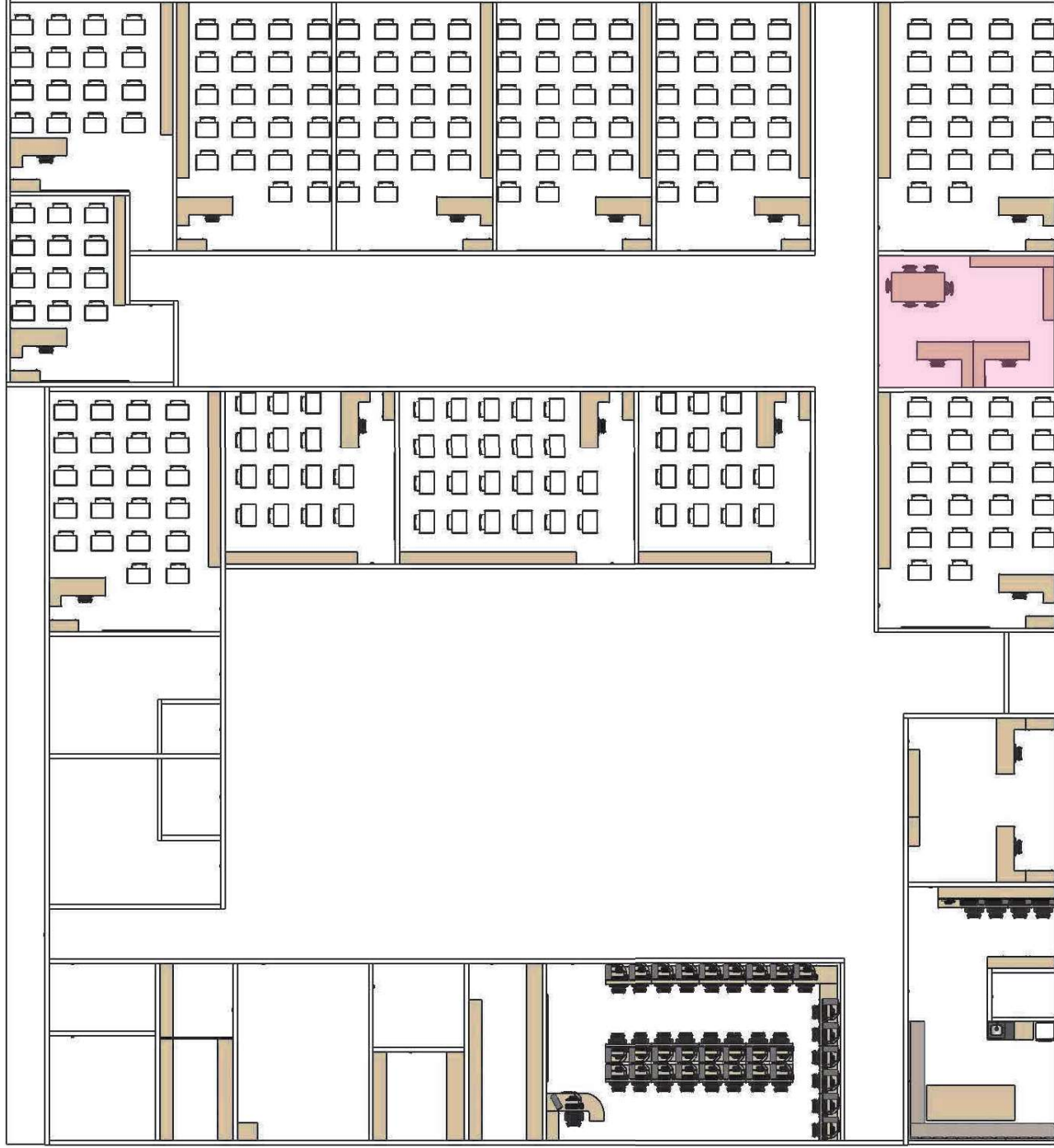

- * Fundo = 15mm
- * Divisorias = 20mm
- * Engrossamento = 25mm



PÉ CÔNICO
CROMADO



RODINHA GEL
SILICONE



PUXADOR PERFIL
DE ALUMÍNIO



MDF CILIEGIO -
ARAUCO



hunna
arquitetura integrada
CNPJ: 46.145.476/0001-05
Rua Fagundes Varela, 131 D, Bairro São Cristóvão
@hunnaarquitectura

CLIENTE

PREFEITURA MUNICIPAL DE
GUATAMBU

CONTEÚDO

PLANTA BAIXA ESCOLA MUNICIPAL
FRANCISCO CORÁ

OBS:

CONFERIR MEDIDAS NO LOCAL,
PROVADEPLATA, EXAT PARA O RESPONSÁVEL.

FOLHA

82

OBJETO

PROJETO DE MOBILIÁRIO PARA
ESCOLAS MUNICIPAIS

RESPONSÁVEL

ARQUITETA LETÍCIA NEGREI
49 9 9950 4633

DESENHO

FABIANA

ESCALA

SEM ESCALA

DATA:

30/03

102

PLANTA BAIXA SALA DE ACOMPANHAMENTO

- * Fundo= 15mm
- * Divisorias= 20mm
- * Engrossamento= 25mm



PÉ CÔNICO CROMADO



RODINHA GEL SILICONE



PUXADOR PERFIL DE ALUMÍNIO



MDF CILIEGIO - ARAUCO

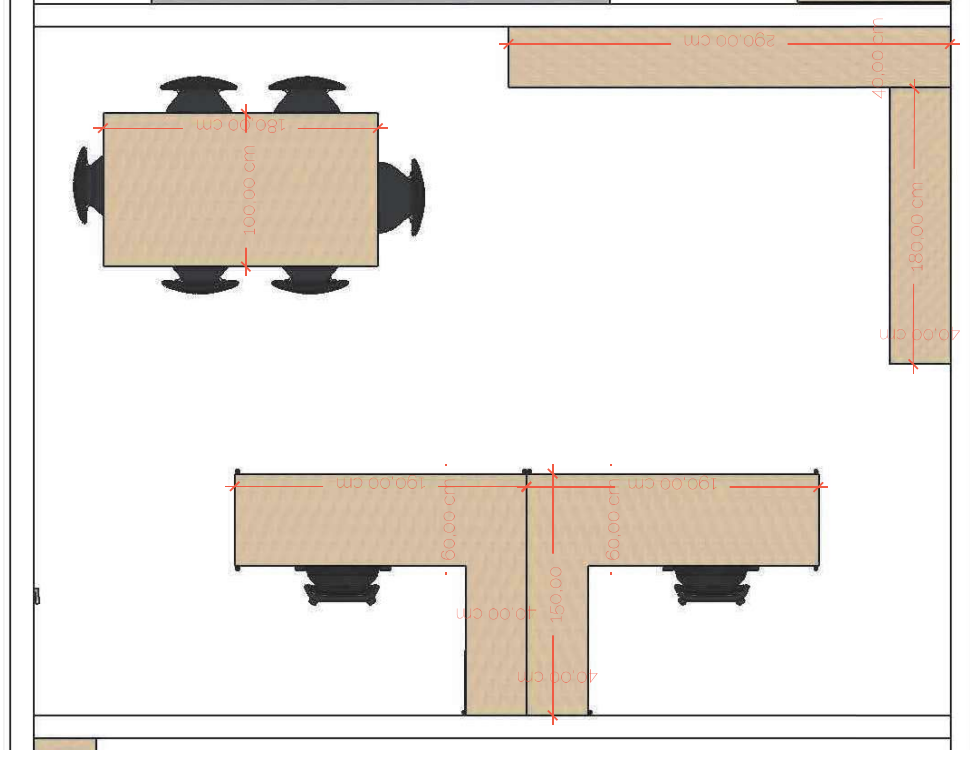

MESA SALA ACOMPANHAMENTO

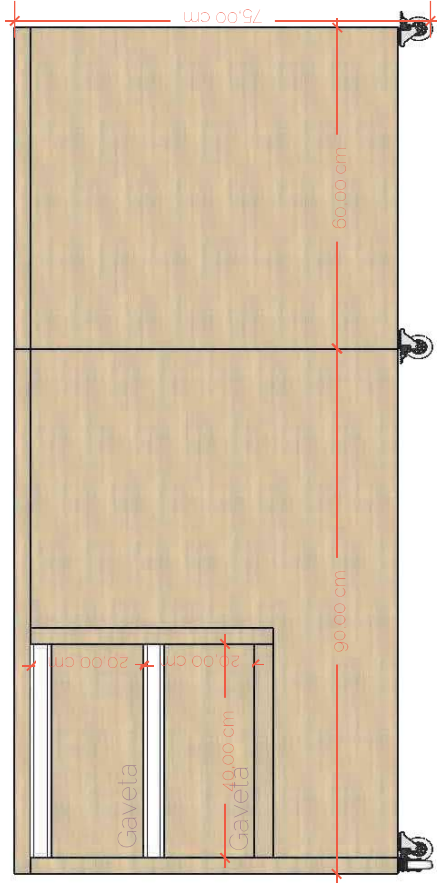

Vista Frontal

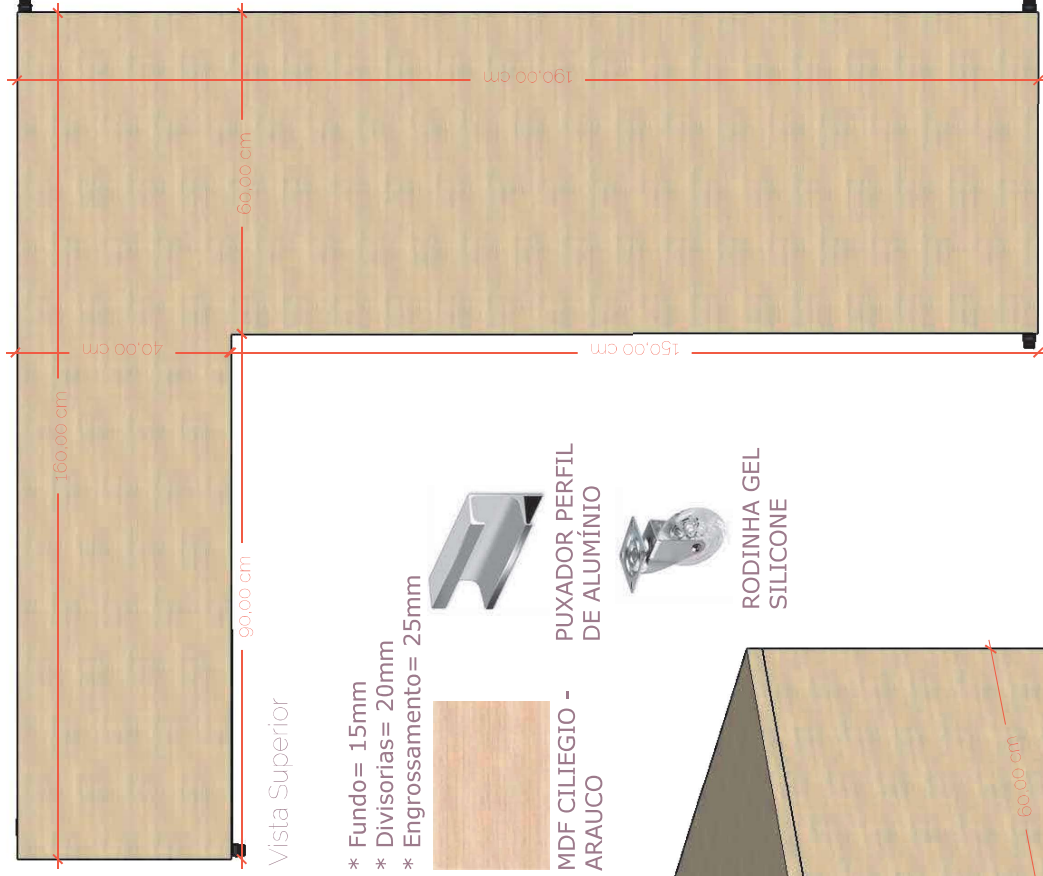

Vista Superior

- * Fundo= 15mm
- * Divisorias= 20mm
- * Engrossamento= 25mm



MDF CILIEGIO -
ARAUCO



PUXADOR, PERFIL
DE ALUMÍNIO



RODINHA GEL
SILICONE

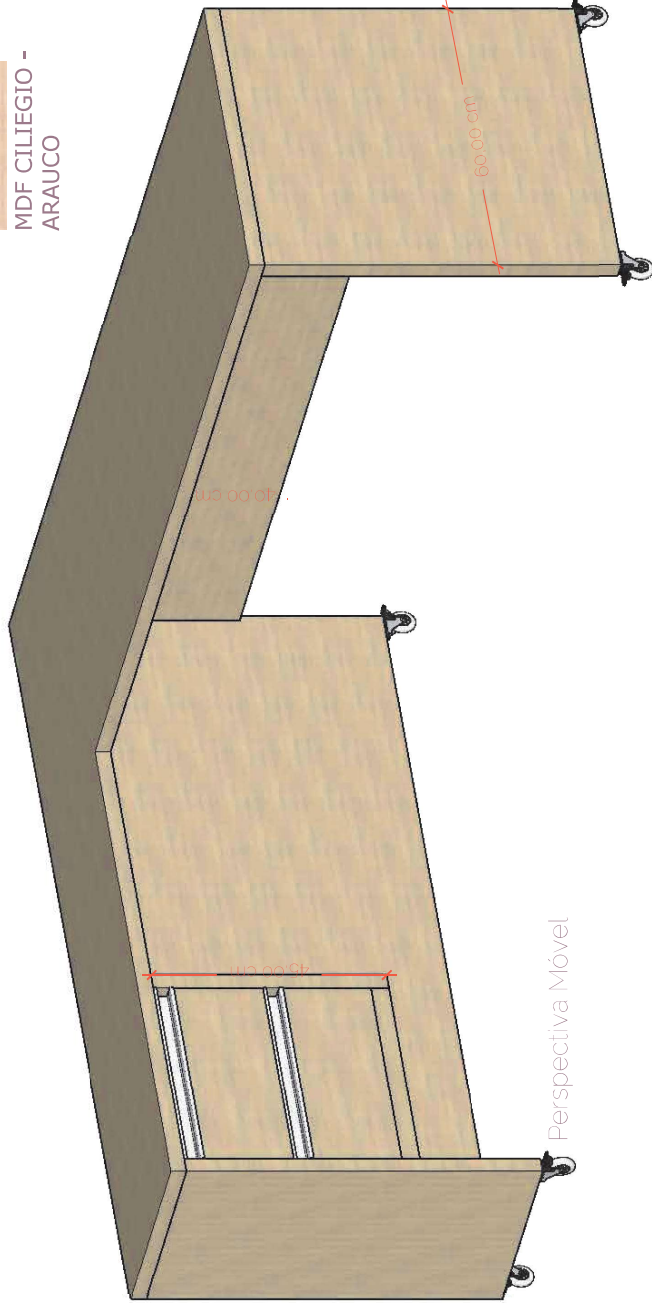

Perspectiva Móvel

MESA PARA REUNIÃO

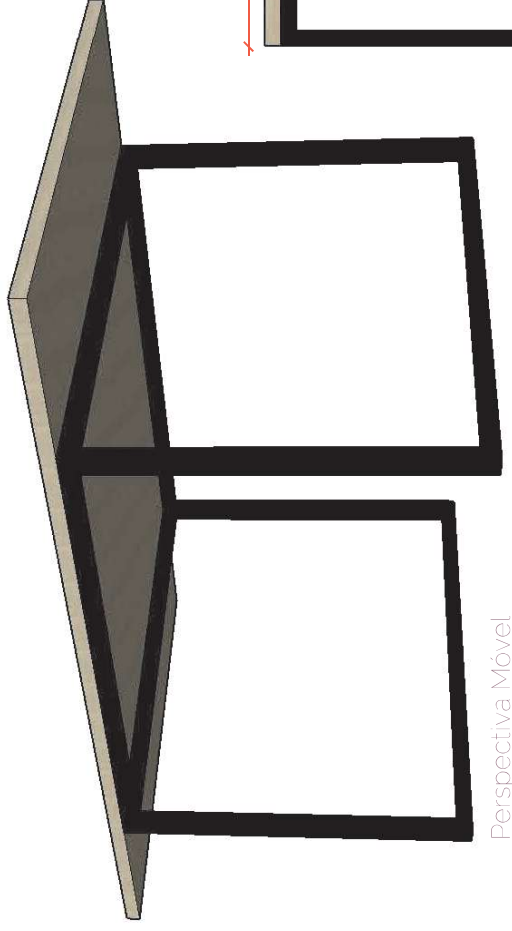

Perspectiva Móvel



Vista Superior

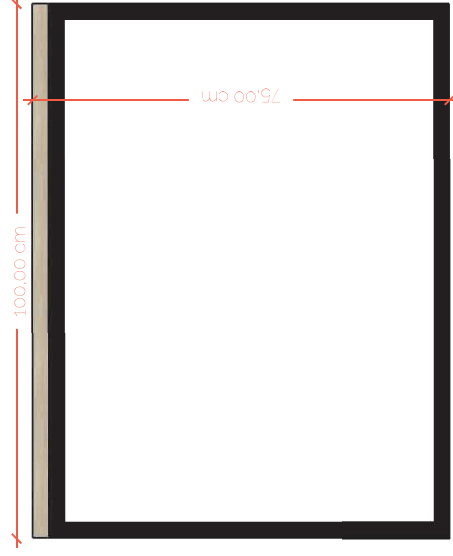

Vista Lateral

- * Fundo = 15mm
- * Divisorias = 20mm
- * Engrossamento = 25mm



MDF CILIEGIO -
ARAUCO

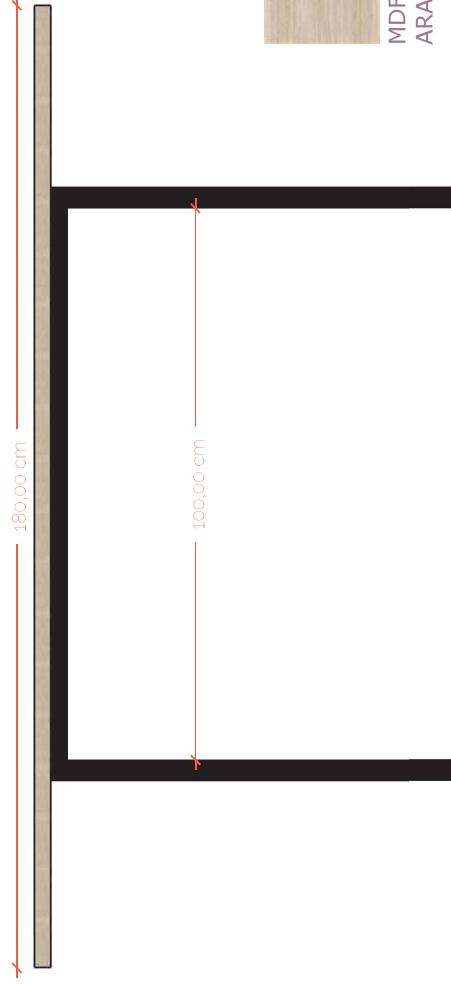

Vista Frontal



CNPJ 46.145.170/0001-66
Rua Fagundes Varela, 131 D, Bairro São Cristóvão
@hunnaarquitectura

CLIENTE: PREFEITURA MUNICIPAL DE
GUATAMBU

OBJETO: PROJETO DE MOBILIÁRIO PARA
ESCOLAS MUNICIPAIS

CONTEÚDO: MESA PARA REUNIÃO

RESPONSÁVEL: ARQUITETA LETÍCIA NEGRI
49 9 9950 4633

OBS: CONFERIR MEDIDAS NO LOCAL,
PRÓCIMO DE PLANTA, DEIXAR PARA O RESPONSÁVEL.

DESENHO: FABIANA
ESCALA: SEM ESCALA
DATA: 30/03

MÓVEL COM PRATELEIRA PARA LIVROS

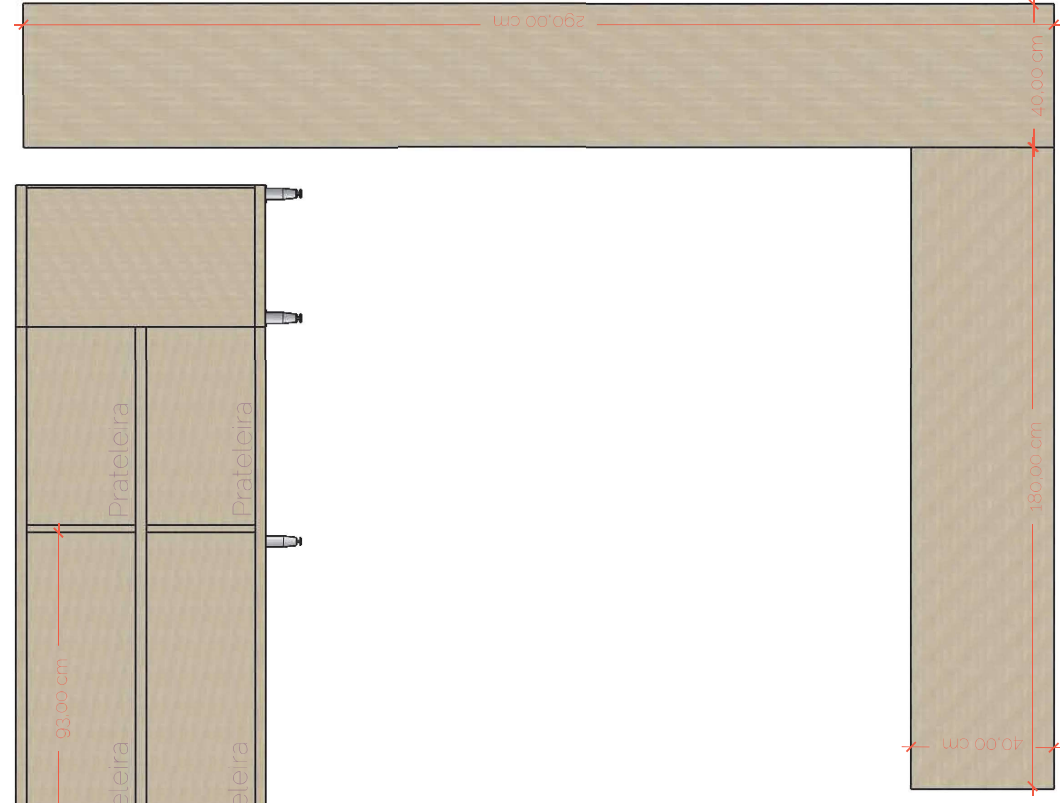
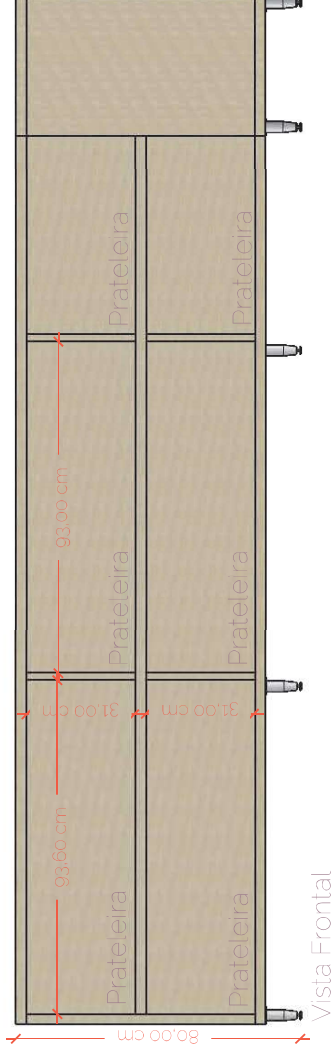
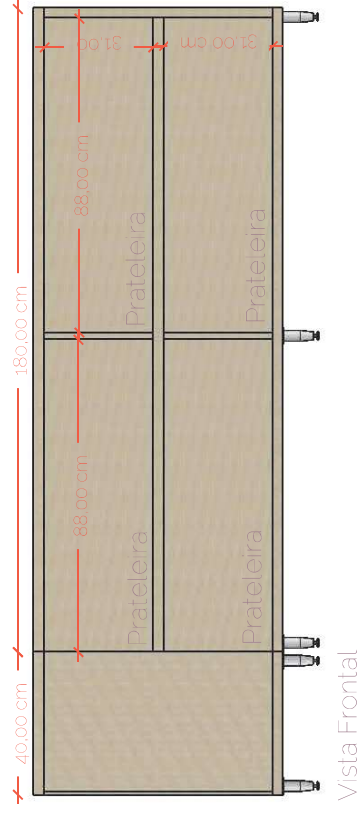

- * Fundo= 15mm
- * Divisorias= 20mm
- * Engrossamento= 25mm

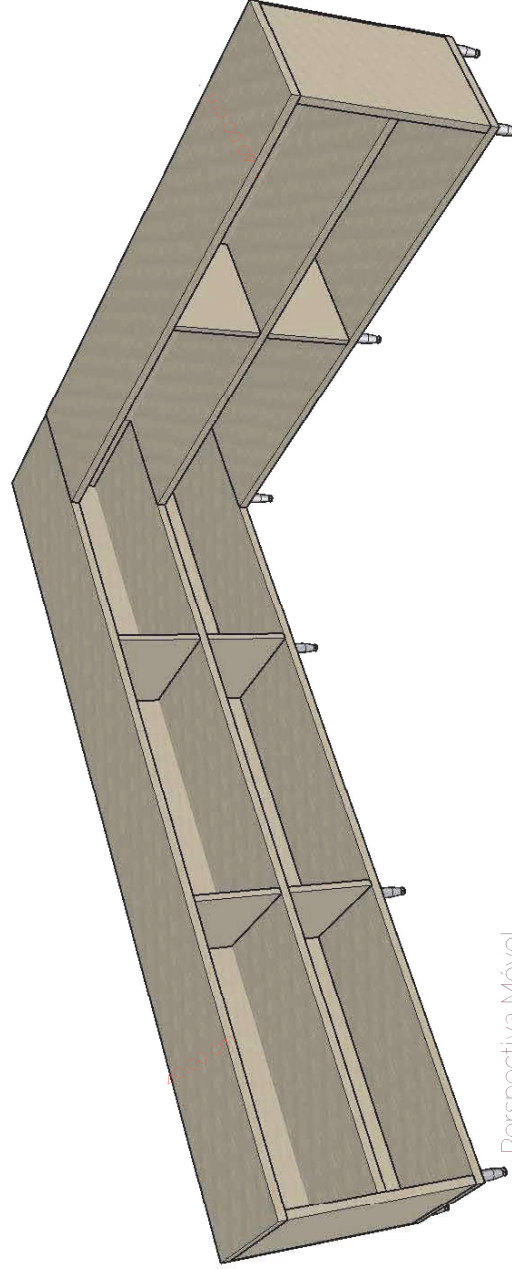

PLANTA BAIXA ESCOLA MUNICIPAL FRANCISCO CORÁ

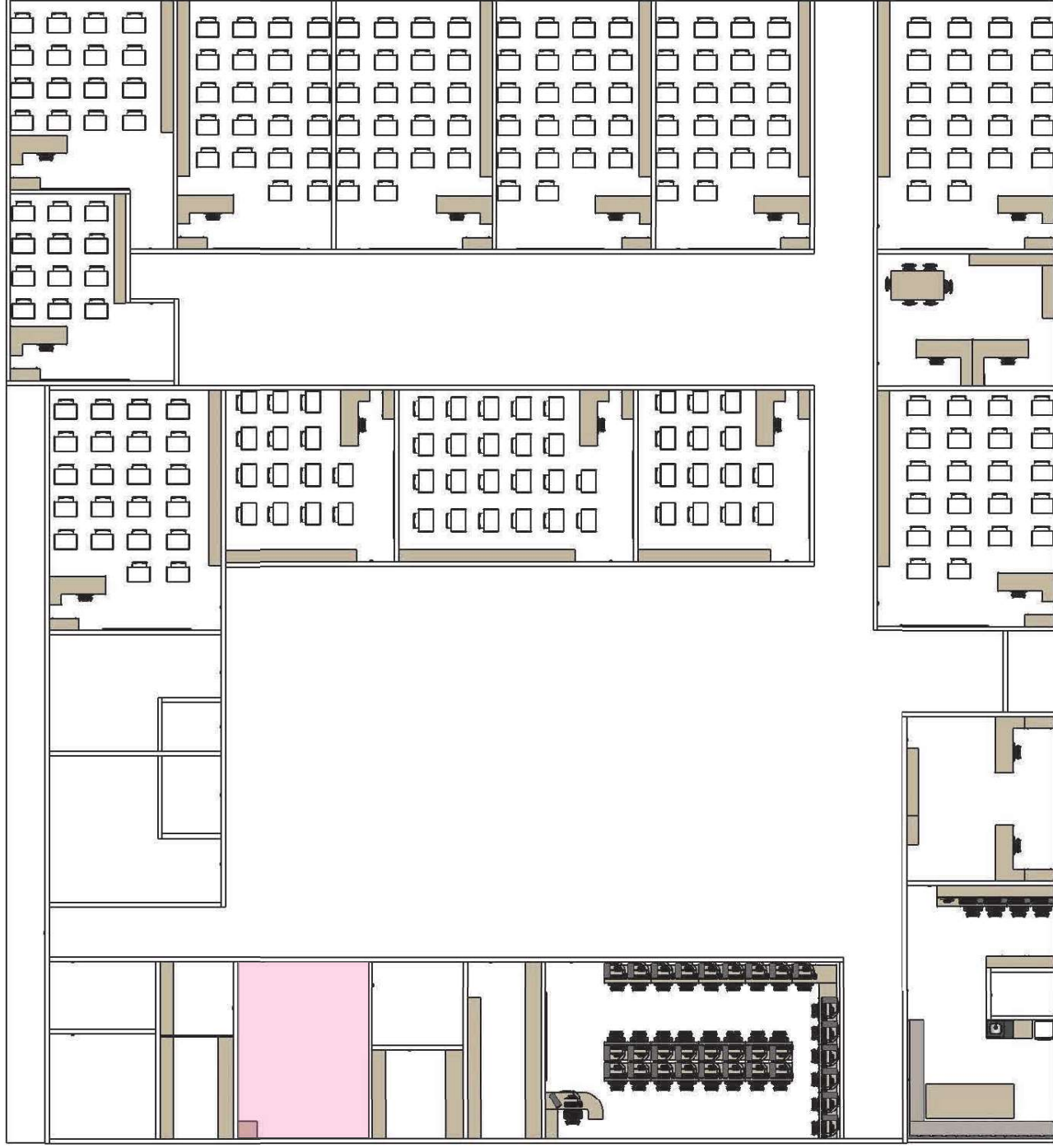

- * Fundo = 15mm
- * Divisorias = 20mm
- * Engrossamento = 25mm



PÉ CÔNICO
CROMADO



PUXADOR PERFIL
DE ALUMÍNIO



MDF CILIEGIO -
ARAUCO



arquitetura integrada
CNPJ: 46.145.970/0001-66
Rua Fagundes Varela, 131 D, Bairro São Cristóvão
@hunnaarquitectura

CLIENTE
PREFEITURA MUNICIPAL DE
GUATAMBU

OBJETO
PROJETO DE MOBILIÁRIO PARA
ESCOLAS MUNICIPAIS

CONTEÚDO
PLANTA BAIXA ESCOLA MUNICIPAL
FRANCISCO CORÁ

RESPONSÁVEL
ARQUITETA LETÍCIA NEGREI
49 9 9950 4633

OBS:
CONFERIR MEDIDAS NO LOCAL,
PROVADEBANDA, TESTAR NA OBRERA.

DESENHO
FABIANA

ESCALA
SEM ESCALA

DATA:
30/03

PLANTA BAIXA COZINHA

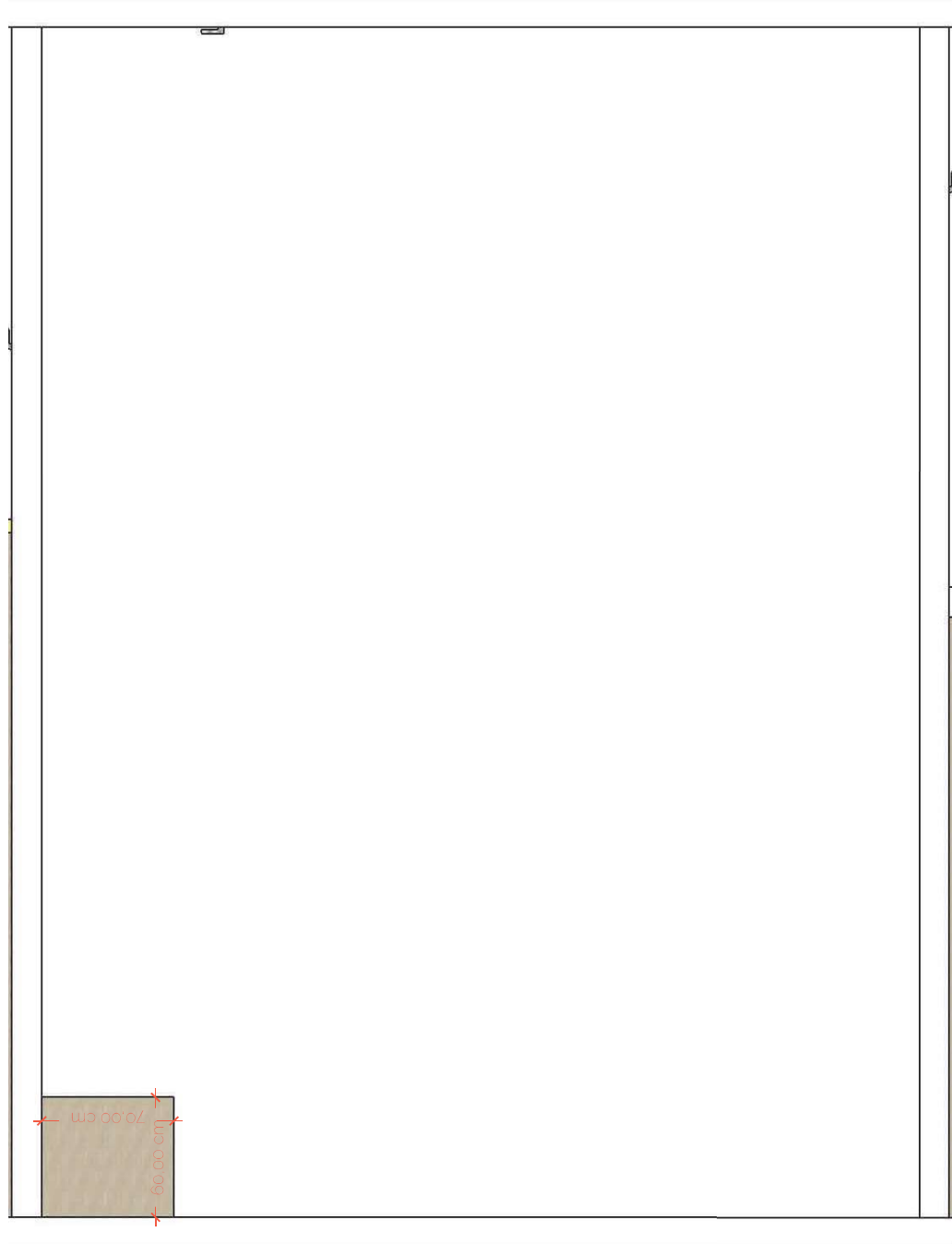

- * Fundo= 15mm
- * Divisorias= 20mm
- * Engrossamento= 25mm



PUXADOR PERFIL DE ALUMÍNIO



PÉ CÔNICO CROMADO



MDF CILIEGIO - ARAUCO



arquitetura integrada
 CNPJ: 46.145.172/0001-05
 Rua Fagundes Varela, 131 D, Bairro São Cristóvão
 @hunnnaarquitectura

TORRE DE FORNOS

- * Fundo= 15mm
- * Divisorias= 20mm
- * Engrossamento= 25mm



MDF CILIEGIO -
ARAUCO



PUXADOR PERFIL
DE ALUMÍNIO

PÉ CÔNICO
CROMADO

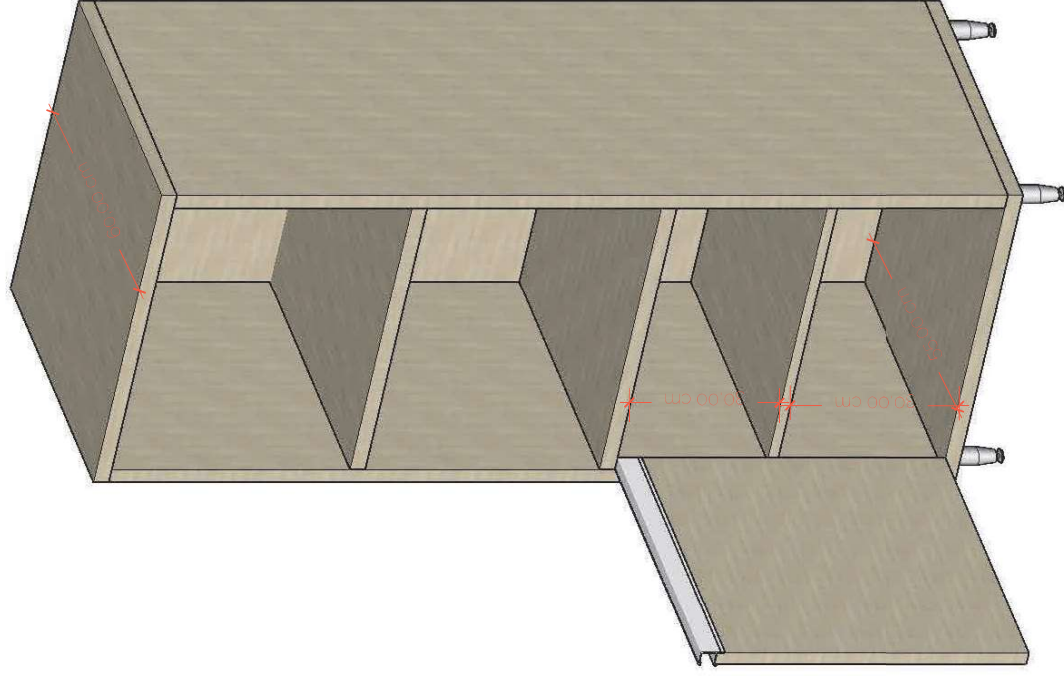

Perspectiva Móvel

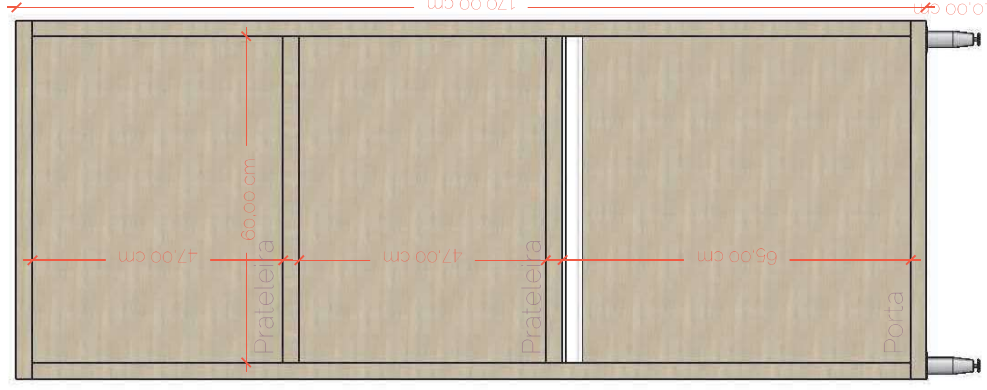

Vista Frontal

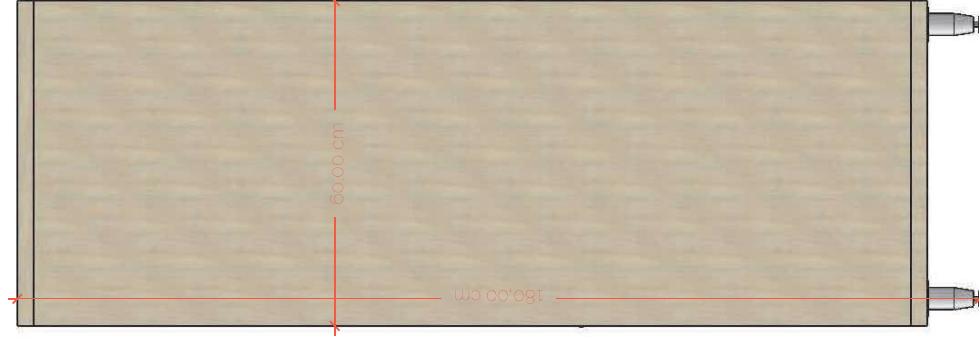

Vista Lateral



hunna

arquitetura integrada

CNPJ: 46.145.170/0001-66

Rua Fagundes Varella, 131 D, Bairro São Cristóvão
@hunnaarquitectura

CLIENTE

PREFEITURA MUNICIPAL DE
GUATAMBU

CONTEÚDO

TORRE DE FORNOS

OBS:

CONFERIR MEDIDAS NO LOCAL.
PROJETO DE FABRICAÇÃO DE VÁZIO PARA O RESPONSÁVEL.

OBJETO

PROJETO DE MOBILIÁRIO PARA
ESCOLAS MUNICIPAIS

RESPONSÁVEL

ARQUITETA LETÍCIA NEGREI
49 9 9950 4633

DESENHO

FABIANA

ESCALA

SEM ESCALA

DATA:

30/03

FOLHA

89

102

PLANTA BAIXA ESCOLA MUNICIPAL FRANCISCO CORÁ

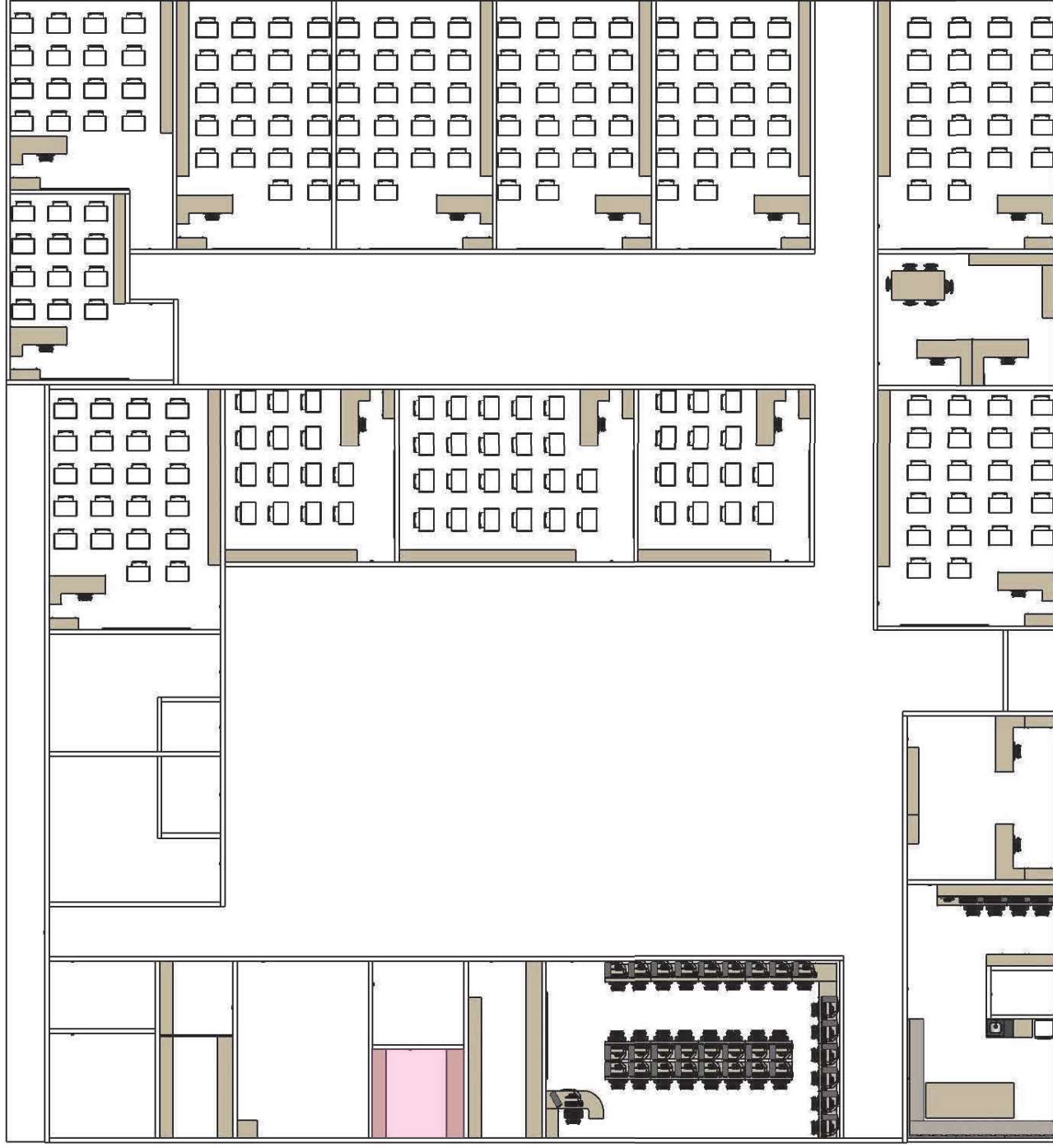

- * Fundo = 15mm
- * Divisorias = 20mm
- * Engrossamento = 25mm



MDF CILIEGIO - PÉ CÔNICO
ARAUCO CROMADO



hunnna
arquitetura integrada
CNPJ 46.145.970/0001-05
Rua Fagundes Varella, 131 D, Bairro São Cristóvão
@hunnnaarquitectura

CLIENTE

PREFEITURA MUNICIPAL DE
GUATAMBU

CONTEÚDO

PLANTA BAIXA ESCOLA MUNICIPAL
FRANCISCO CORÁ

OBS:

CONFERIR MEDIDAS NO LOCAL,
PROVADEPLANTA, EXATAMENTE RESPONSÁVEL.

OBJETO

PROJETO DE MOBILIÁRIO PARA
ESCOLAS MUNICIPAIS

RESPONSÁVEL:

ARQUITETA LETÍCIA NEGREI
49 9 9950 4633

DESENHO

FABIANA

ESCALA

SEM ESCALA

DATA:

30/03

PLANTA BAIXA DESPENSA 01

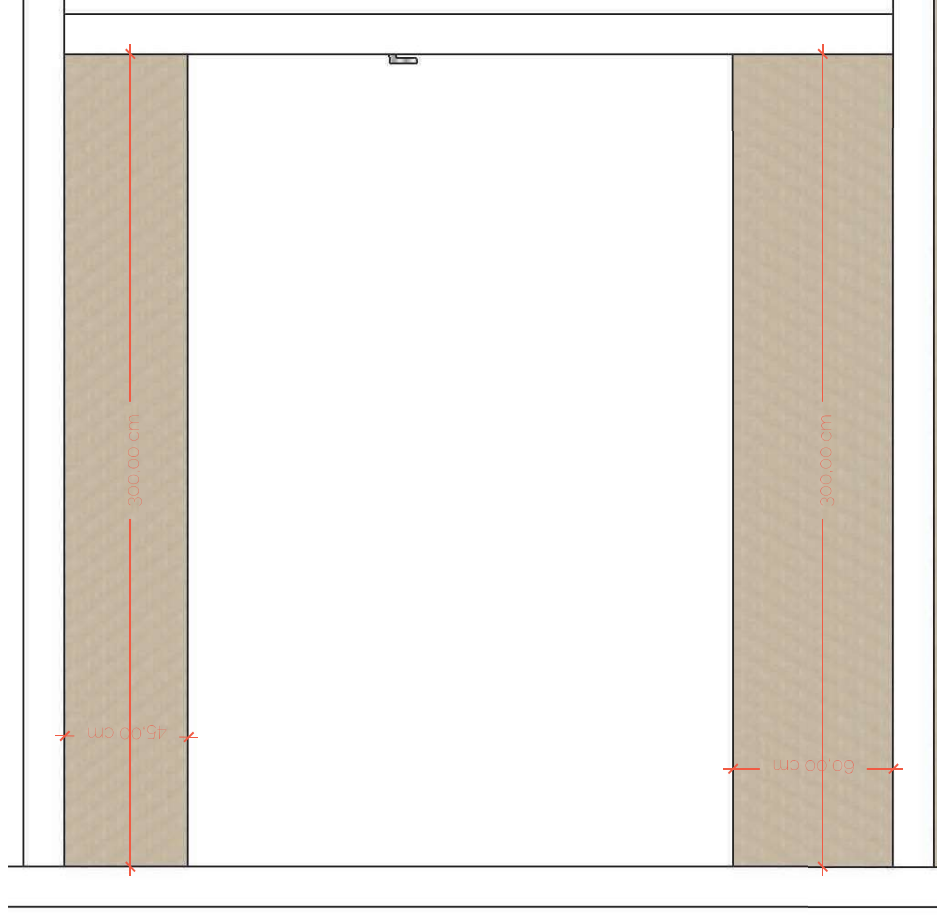

- * Fundo = 15mm
- * Divisorias = 20mm
- * Engrossamento = 25mm



MDF CILIEGIO - PÉ CÔNICO CROMADO



hunna
arquitetura integrada
CNPJ 46.145.170/0001-05
Rua Fagundes Varela, 131 D, Bairro São Cristóvão
@hunnaarquitectura

MÓVEL COM PRATELEIRA

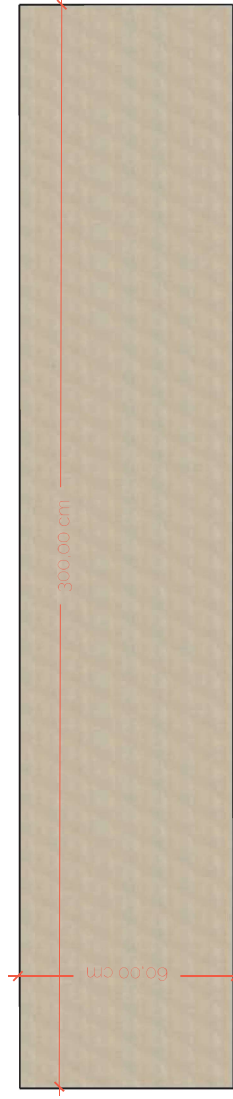

Vista Superior

- * Fundo= 15mm
- * Divisorias= 20mm
- * Engrossamento= 25mm



MDF CILIEGIO - ARAUCO



PÉ CÔNICO CROMADO

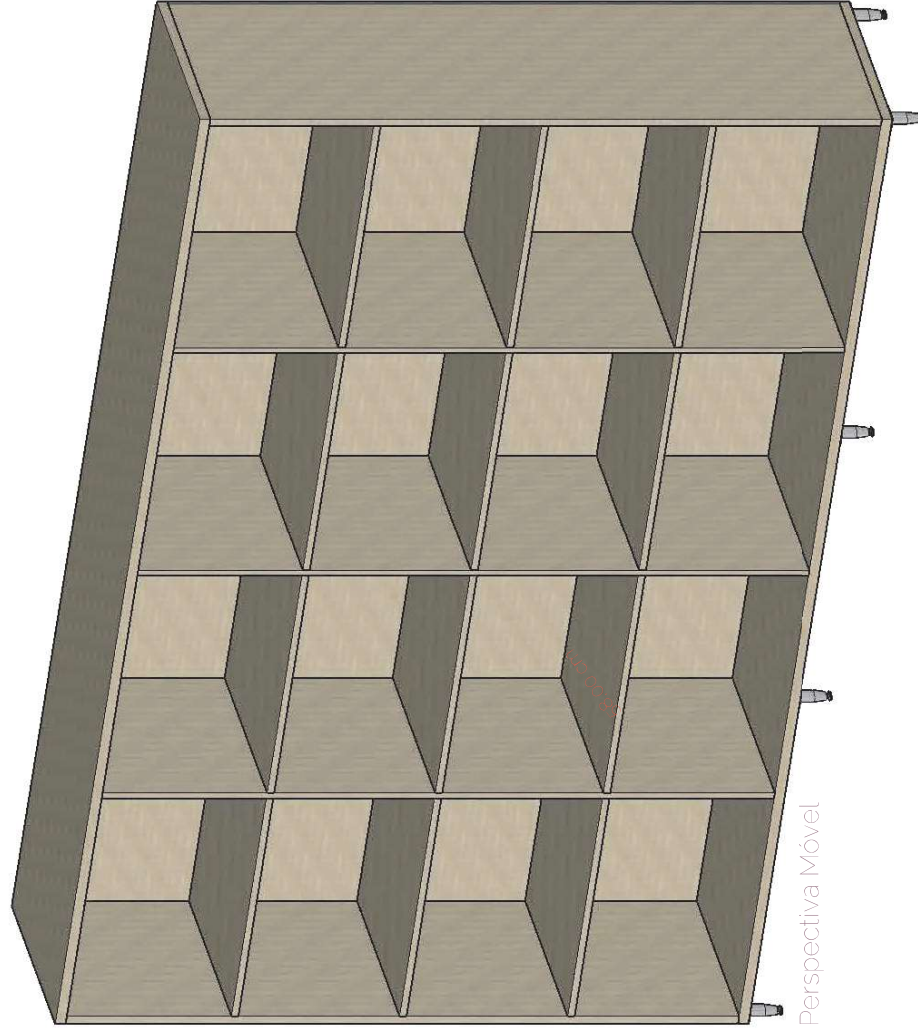

Perspectiva Móvel

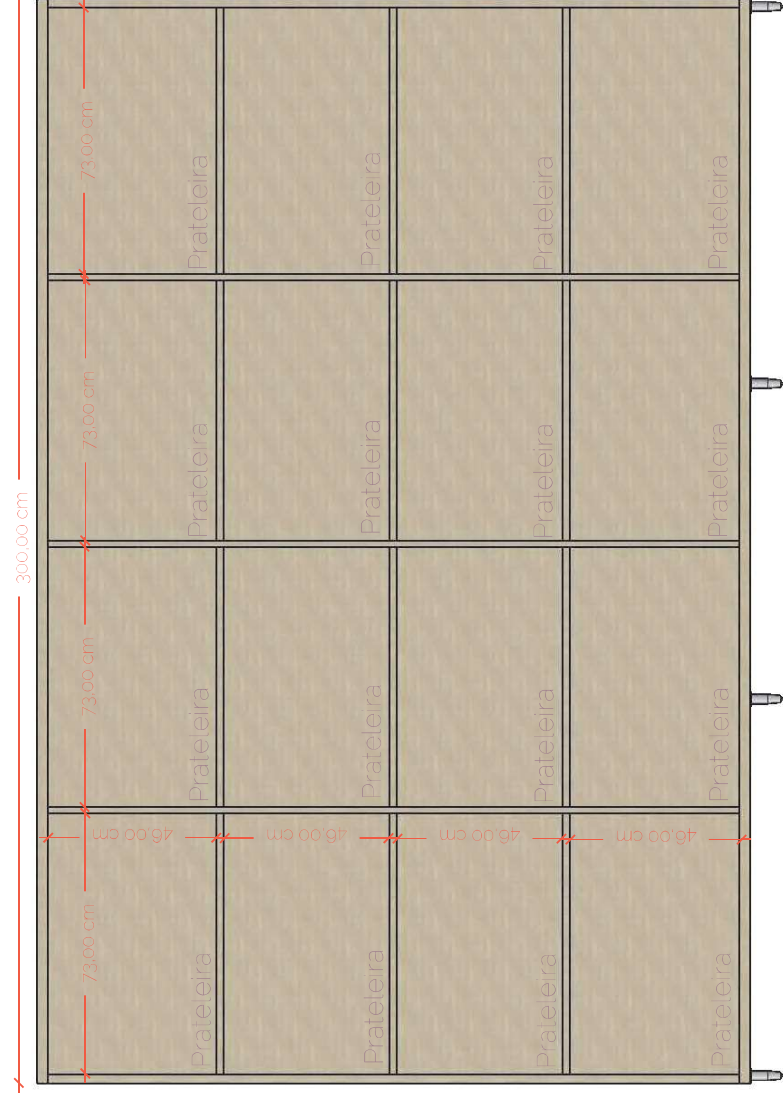

Vista Frontal

MÓVEL COM PRATELEIRA

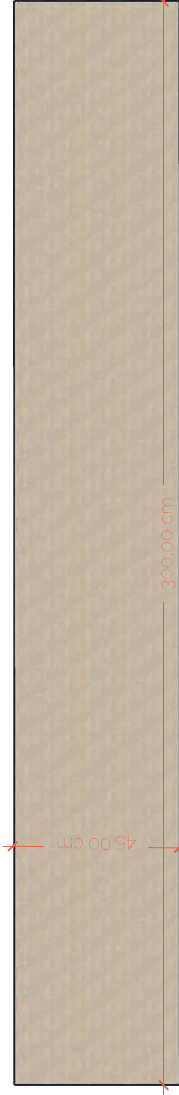

Vista Superior

- * Fundo= 15mm
- * Divisorias= 20mm
- * Engrossamento= 25mm



MDF CILIEGIO -
ARAUCO



PÉ CÔNICO
CROMADO

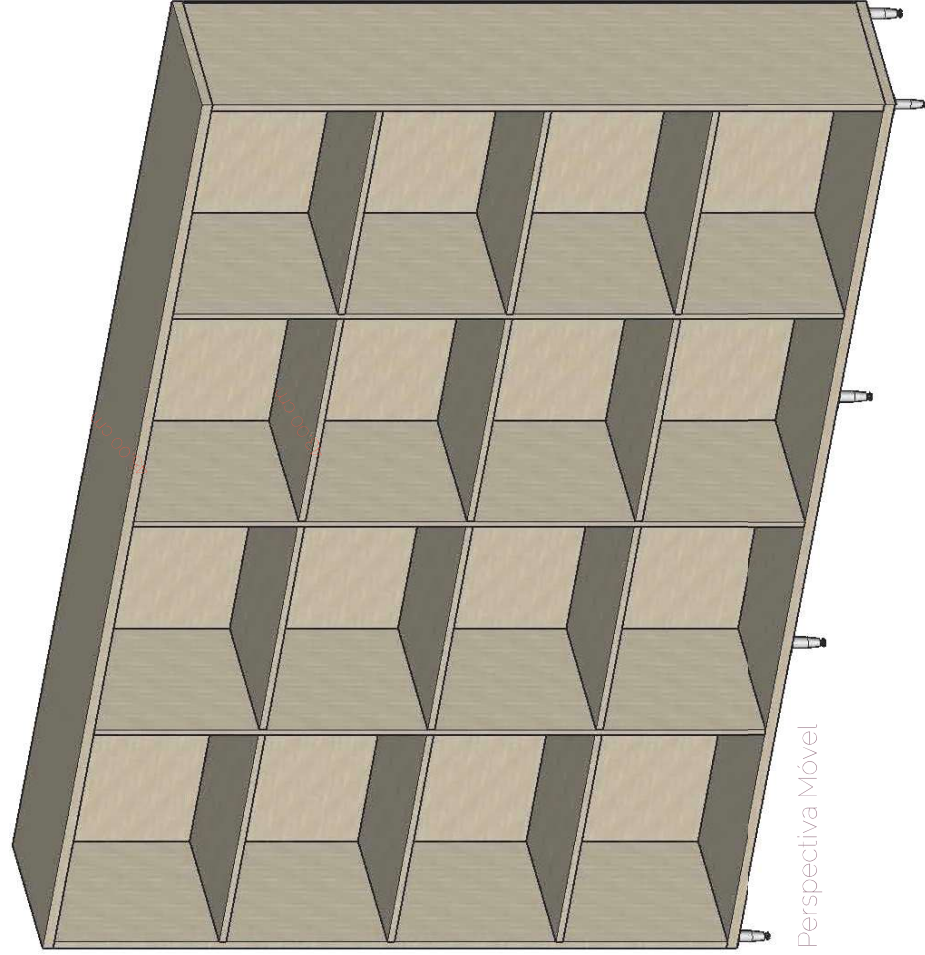

Perspectiva Móvel

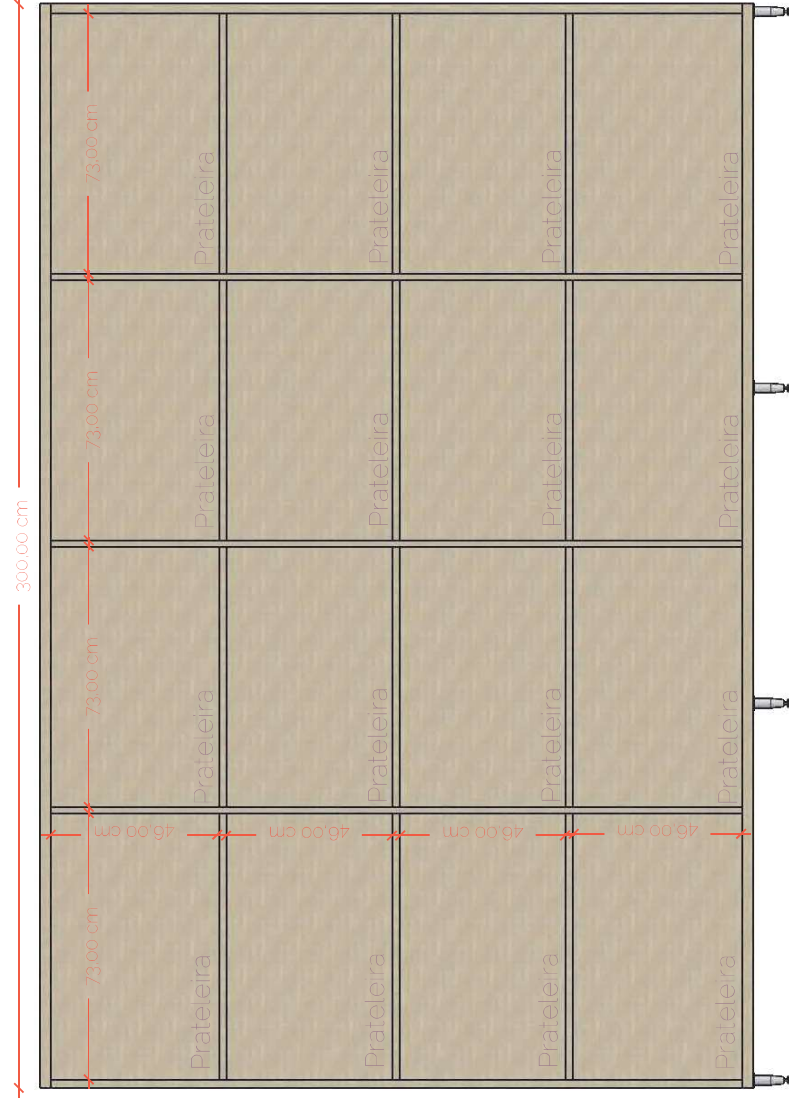

Vista Frontal

PLANTA BAIXA ESCOLA MUNICIPAL FRANCISCO CORÁ

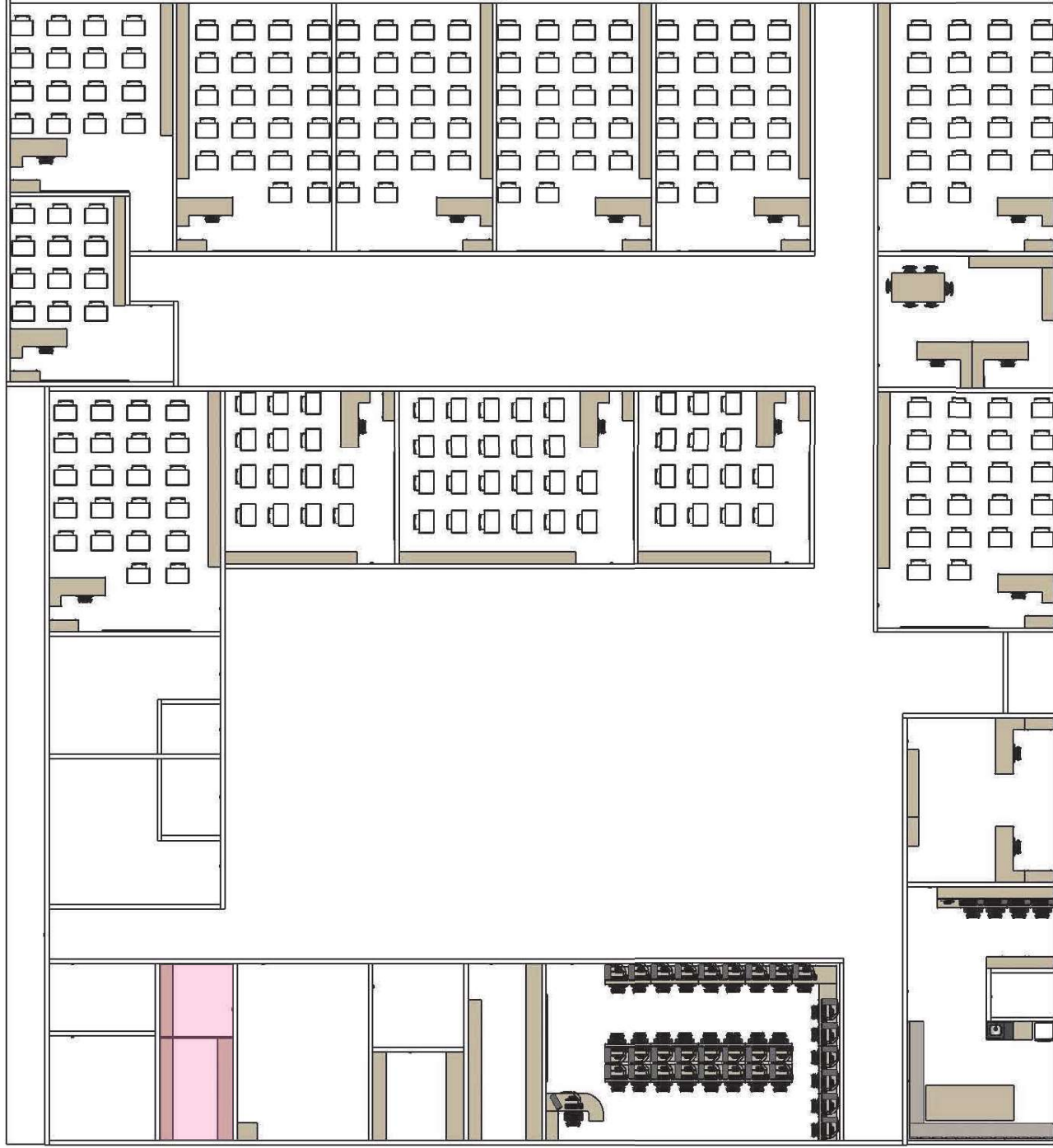

- * Fundo = 15mm
- * Divisorias = 20mm
- * Engrossamento = 25mm



PUXADOR PERFIL DE ALUMÍNIO



PÉ CÔNICO CROMADO



MDF CLILGEO - ARAUCO

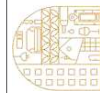

hunna
arquitetura integrada

CNPJ: 46.145.497/0001-66

Rua Fagundes Varella, 131 D, Bairro São Cristóvão
@hunnaarquitetura

CLIENTE
PREFEITURA MUNICIPAL DE GUATAMBU

OBJETO
PROJETO DE MOBILIÁRIO PARA ESCOLAS MUNICIPAIS

CONTEÚDO
PLANTA BAIXA ESCOLA MUNICIPAL FRANCISCO CORÁ

RESPONSÁVEL
ARQUITETA LETÍCIA NEGREI
49 9 9950 4633

OBS:
CONFERIR MEDIDAS NO LOCAL, PROVADEPLANTA, EXAT PARA O RESPONSÁVEL.

DESENHO
FABIANA

ESCALA
SEM ESCALA

DATA:
30/03

PLANTA BAIXA DESPENSA 02

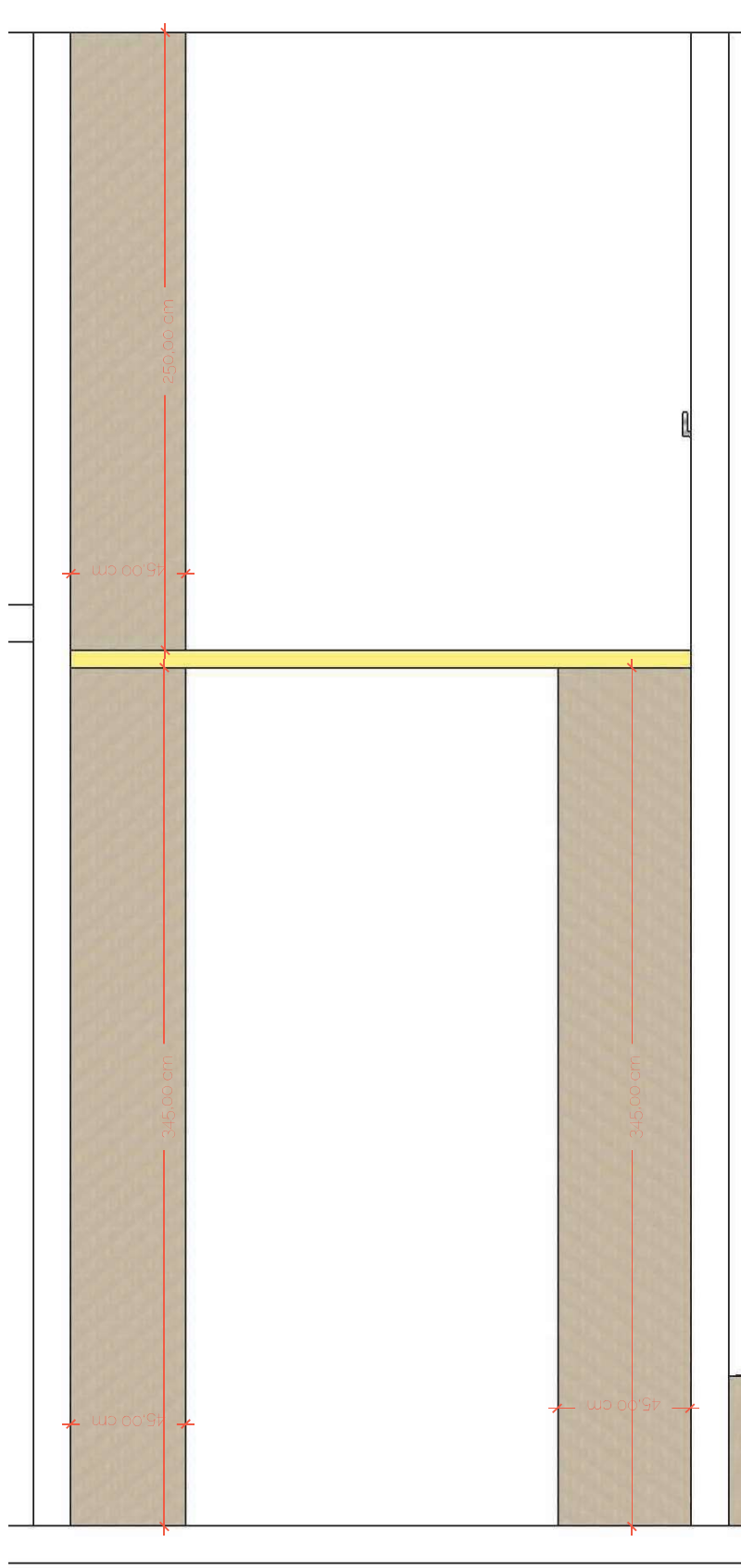

* Fundo = 15mm

* Divisórias = 20mm

* Engrossamento = 25mm



MDF CLIEGIO -
ARAUCO



PUXADOR PERFIL
DE ALUMÍNIO



PÉ CÔNICO
CROMADO



hunna
arquitetura integrada

CNPJ: 46.145.497/0001-66

Rua Fagundes Varela, 131 D, Bairro São Cristóvão
@hunnaarquitetura

CLIENTE: PREFEITURA MUNICIPAL DE
GUATAMBU

OBJETO: PROJETO DE MOBILIÁRIO PARA
ESCOLAS MUNICIPAIS

CONTEÚDO: PLANTA BAIXA DESPENSA 02

RESPONSÁVEL: ARQUITETA LETÍCIA NEGREI
49 9 9950 4633

OBS: CONFERIR MEDIDAS NO LOCAL,
PRÓCIMO DE PLANTA, DEACORDO COM O RESPONSÁVEL.

DESENHO: FABIANA
ESCALA: SEM ESCALA
DATA: 30/03

FOLHA

95

102

MÓVEL APOIO DESPENSA



Vista Superior

- * Fundo= 15mm
- * Divisorias= 20mm
- * Engrossamento= 25mm



MDF CILIEGIO - ARAUCO



PUXADOR PERFIL DE ALUMÍNIO



PÉ CÔNICO CROMADO

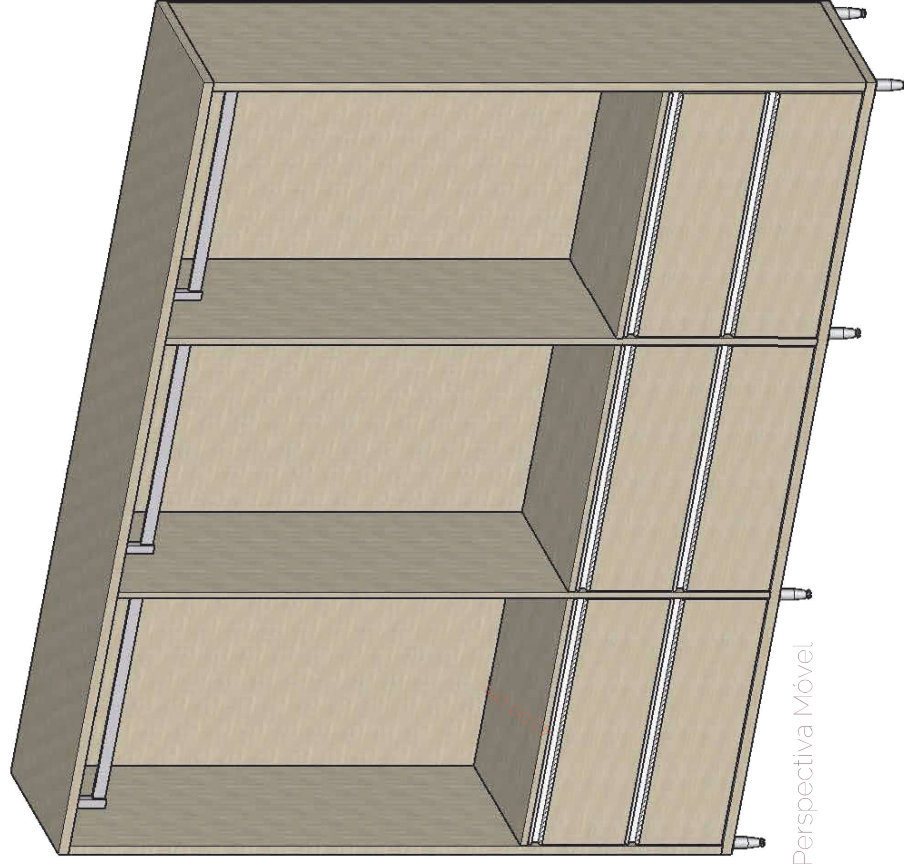

Perspectiva Móvel

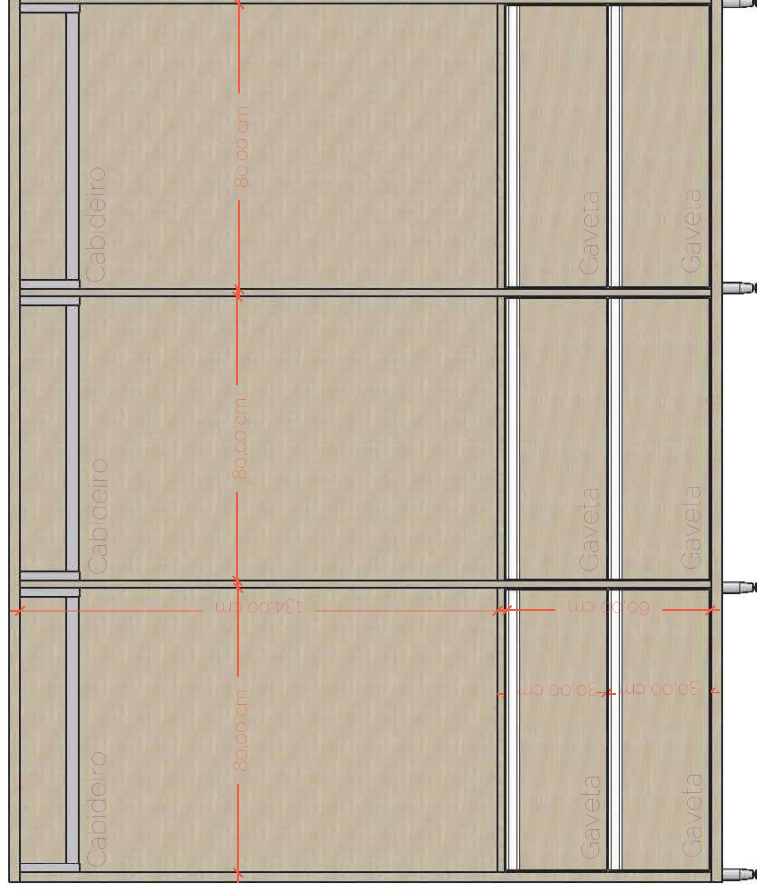

Vista Frontal



hunna
arquitetura integrada
CNPJ: 46.445.970/0001-04
Rua Fagundes Varela, 131 D, Bairro São Cristóvão
@hunnaarquitetura

CLIENTE
PREFEITURA MUNICIPAL DE
GUATAMBU

OBJETO
PROJETO DE MOBILIÁRIO PARA
ESCOLAS MUNICIPAIS

CONTEÚDO
MÓVEL APOIO DESPENSA

OBS:
CONFERIR MEDIDAS NO LOCAL.
PROVADEBANDA, 10X3 PARA O RESPONSÁVEL.

DESENHO
FABIANA

ESCALA
SEM ESCALA

DATA:
30/03

FOLHA

96

102

MÓVEL COM PRATELEIRA

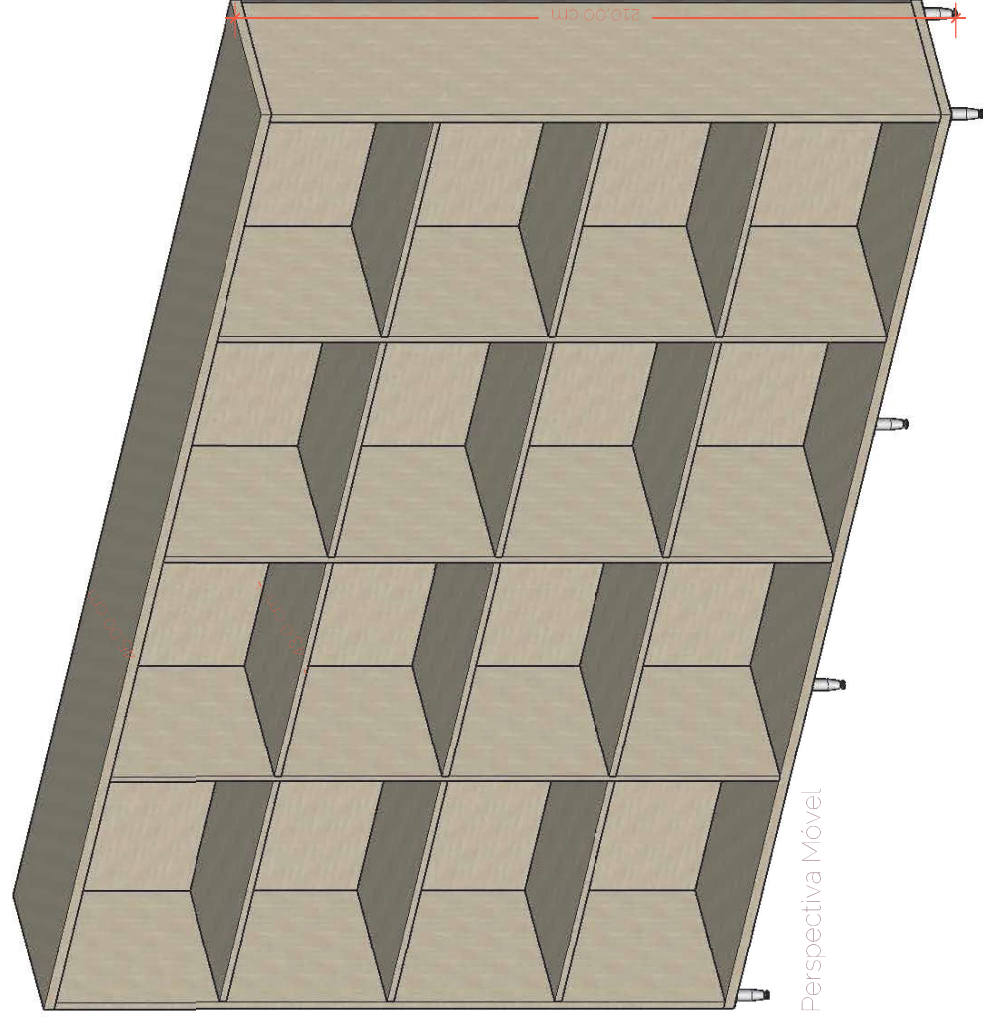

- * Fundo = 15mm
- * Divisórias = 20mm
- * Engrossamento = 25mm



MDF CILIEGIO - PÉ CÔNICO
ARAUCO CROMADO



hunna
arquitetura integrada

CNPJ: 46.145.170/0001-66
Rua Fagundes Varela, 131 D, Bairro São Cristóvão
@hunnaarquitectura

CLIENTE: PREFEITURA MUNICIPAL DE
GUATAMBU

OBJETO: PROJETO DE MOBILIÁRIO PARA
ESCOLAS MUNICIPAIS

CONTEÚDO: MÓVEL COM PRATELEIRA

RESPONSÁVEL: ARQUITETA LETÍCIA NEGREI
49 9 9950 4633

OBS: CONFERIR MEDIDAS NO LOCAL,
PRÓCIMO DE PLATA, DEACRÓPOLIS O RESPONSÁVEL.

DESENHO: FABIANA
ESCALA: SEM ESCALA
DATA: 30/03

FOLHA

97

102

MÓVEL COM PRATELEIRA



Vista Superior

- * Fundo = 15mm
- * Divisorias = 20mm
- * Engrossamento = 25mm



MDF CILIEGIO - PÉ CÔNICO CROMADO ARAUCO

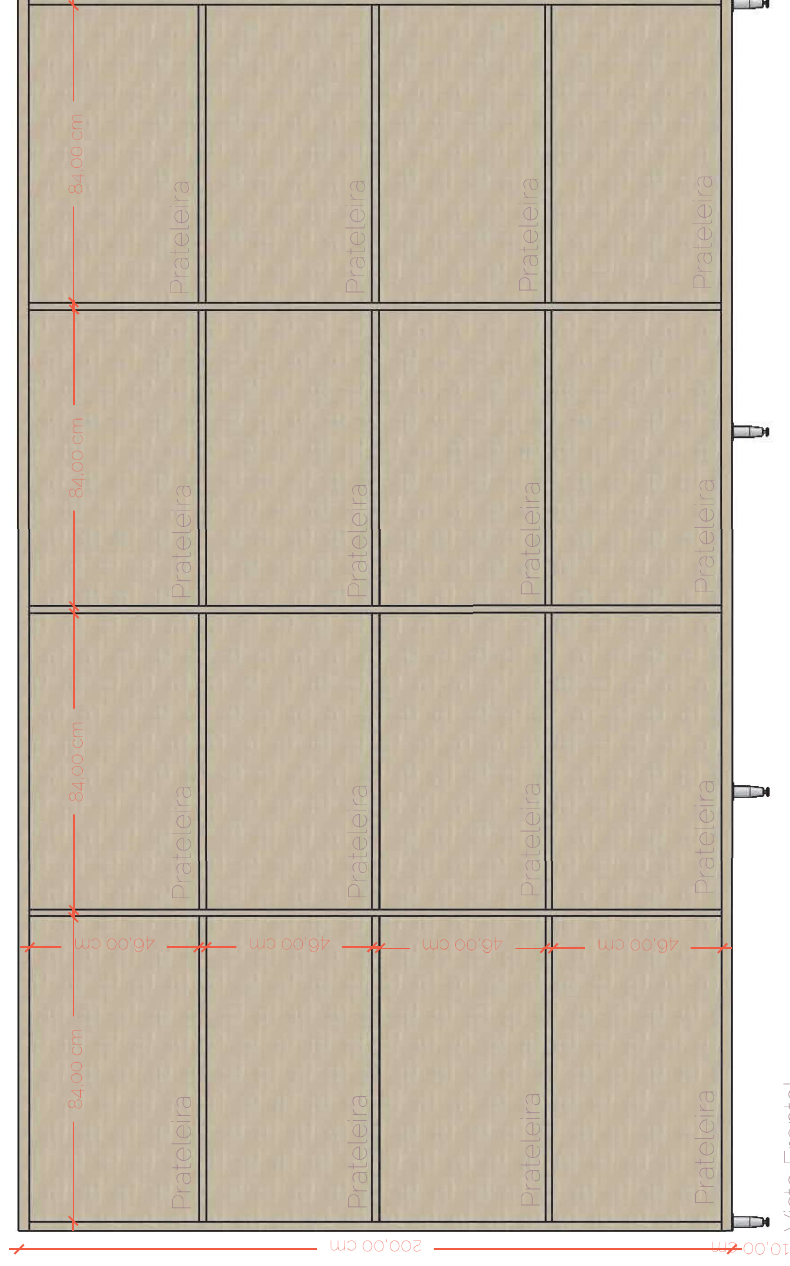

Vista Frontal



Vista Frontal



arquitetura integrada
CNPJ 46314547/0001-66
Rua Fagundes Varela, 131 D, Bairro São Cristóvão
@hunnaarquitectura

CLIENTE: PREFEITURA MUNICIPAL DE GUATAMBU

OBJETO: PROJETO DE MOBILIÁRIO PARA ESCOLAS MUNICIPAIS

CONTEÚDO: MÓVEL COM PRATELEIRA

RESPONSÁVEL: ARQUITETA LETÍCIA NEGRI
49 9 9950 4633

OBS: CONFERIR MEDIDAS NO LOCAL. PROCESSO Nº 17/2017-PPA O RESPONSÁVEL.

DESENHO: FABIANA
ESCALA: SEM ESCALA
DATA: 30/03

FOLHA

98

102

PLANTA BAIXA ESCOLA MUNICIPAL FRANCISCO CORÁ

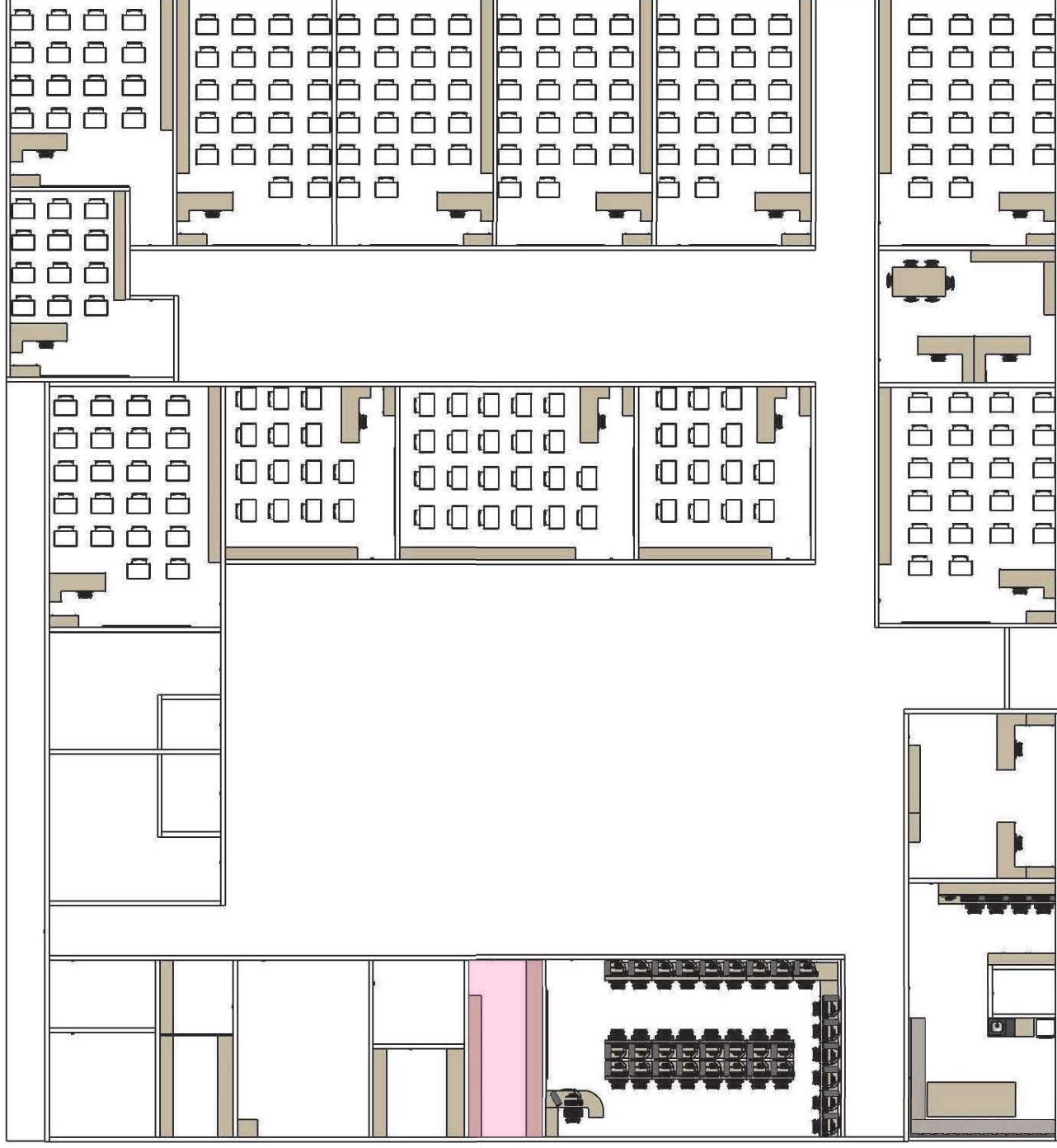

- * Fundo = 15mm
- * Divisorias = 20mm
- * Engrossamento = 25mm



PUXADOR PERFIL DE ALUMÍNIO



PÉ CÔNICO CROMADO



MDF CILLEGIO - ARAUCO



hunna
arquitetura integrada
CNPJ: 46.145.470/0001-66
Rua Fagundes Varela, 131 D, Bairro São Cristóvão
@hunnaarquitectura

CLIENTE

PREFEITURA MUNICIPAL DE
GUATAMBU

CONTEÚDO

PLANTA BAIXA ESCOLA MUNICIPAL
FRANCISCO CORÁ

OBS:

CONFERIR MEDIDAS NO LOCAL,
PROVADEPLATA, EXATAMENTE RESPONSÁVEL.

OBJETO

PROJETO DE MOBILIÁRIO PARA
ESCOLAS MUNICIPAIS

RESPONSÁVEL

ARQUITETA LETÍCIA NEGREI
49 9 9950 4633

DESENHO

FABIANA

ESCALA

SEM ESCALA

DATA:

30/03

PLANTA BAIXA DEPÓSITO DE MATERIAIS ESCOLAR

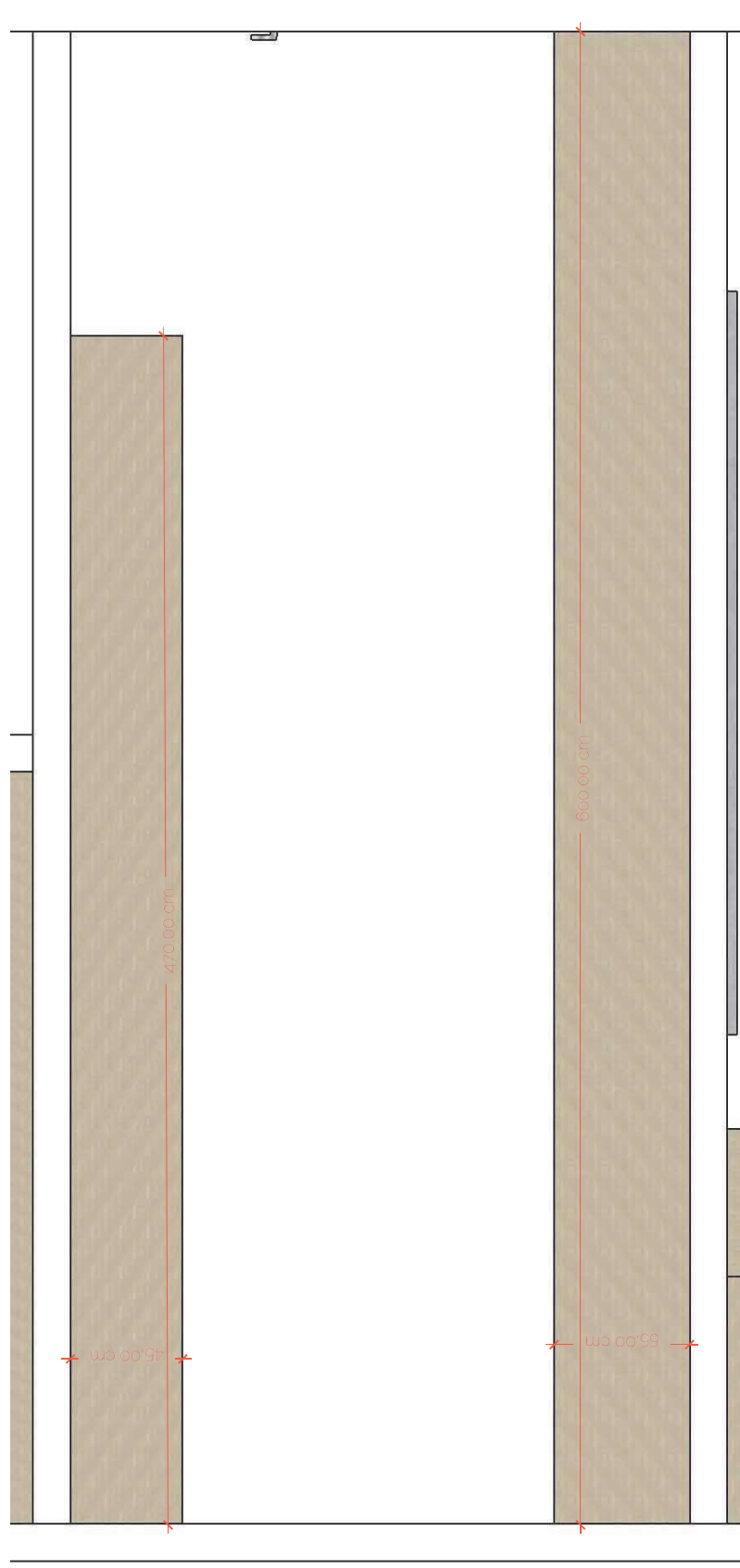

* Fundo = 15mm

* Divisorias = 20mm

* Engrossamento = 25mm



MDF CILIEGIO -
ARAUCO



PUXADOR PERFIL
DE ALUMÍNIO



PÉ CÔNICO
CROMADO



hunna
arquitetura integrada

CNPJ: 46.145.970/0001-05

Rua Fagundes Varela, 131 D, Bairro São Cristóvão

@hunnaarquitetura

CLIENTE: PREFEITURA MUNICIPAL DE
GUATAMBU

OBJETO: PROJETO DE MOBILIÁRIO PARA
ESCOLAS MUNICIPAIS

CONTEÚDO: PLANTA BAIXA DEPÓSITO DE
MATERIAIS ESCOLAR

RESPONSÁVEL: ARQUITETA LETÍCIA NEGREI
49 9 9950 4633

OBS: CONFERIR MEDIDAS NO LOCAL,
PROVA DE PLATA, 10% T.M.A. O RESPONSÁVEL.

DESENHO: FABIANA
ESCALA: SEM ESCALA
DATA: 30/03

FOLHA

100

102

MÓVEL COM PRATELEIRA

- * Fundo= 15mm
- * Divisorias= 20mm
- * Engrossamento= 25mm



MDF CILIEGIO - ARAUCO
PÉ CÔNICO CROMADO

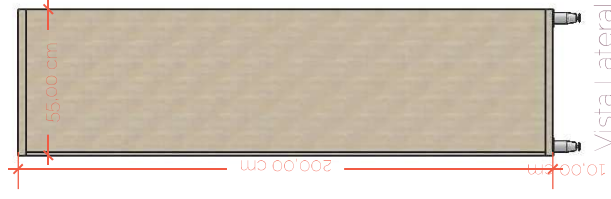
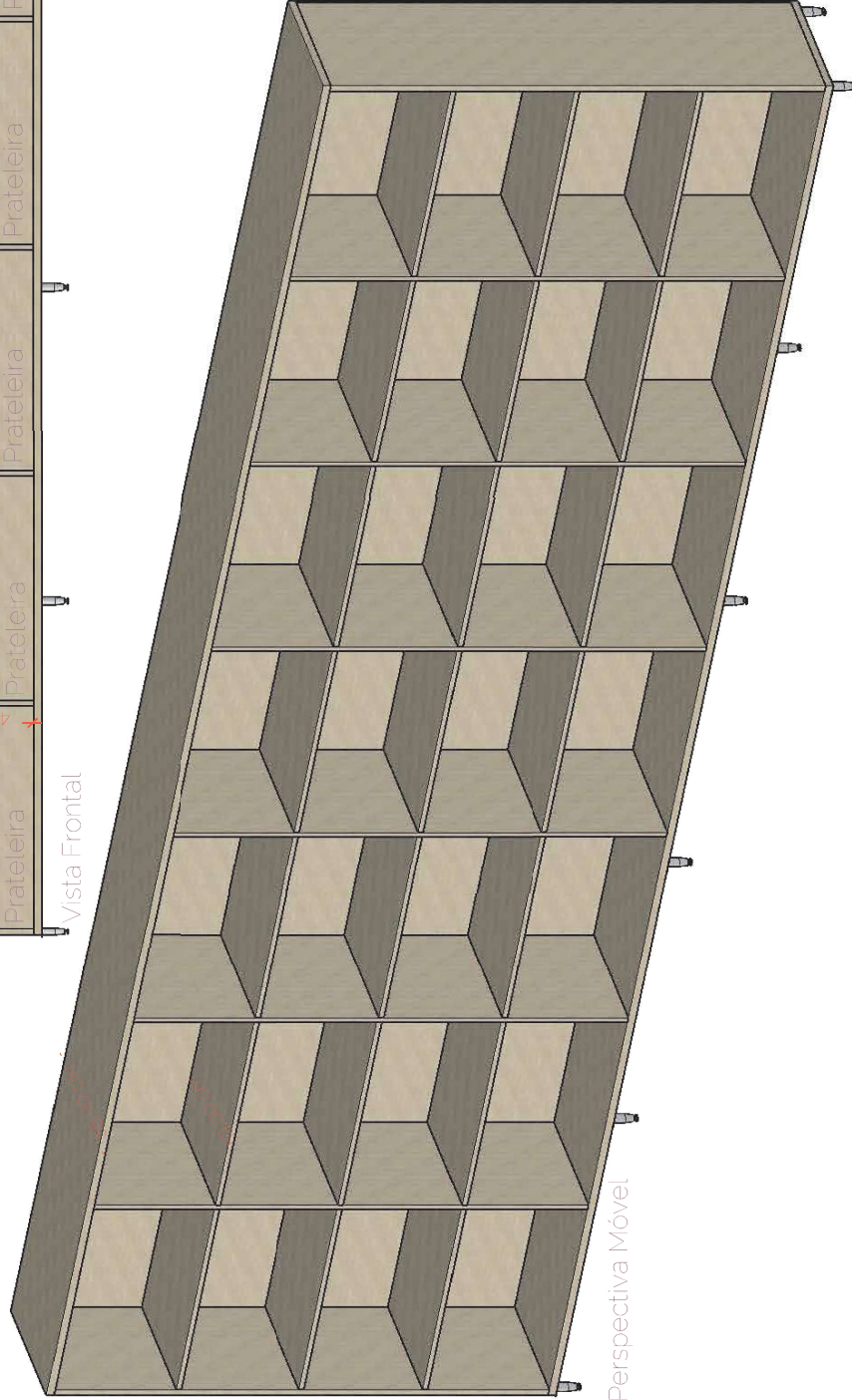
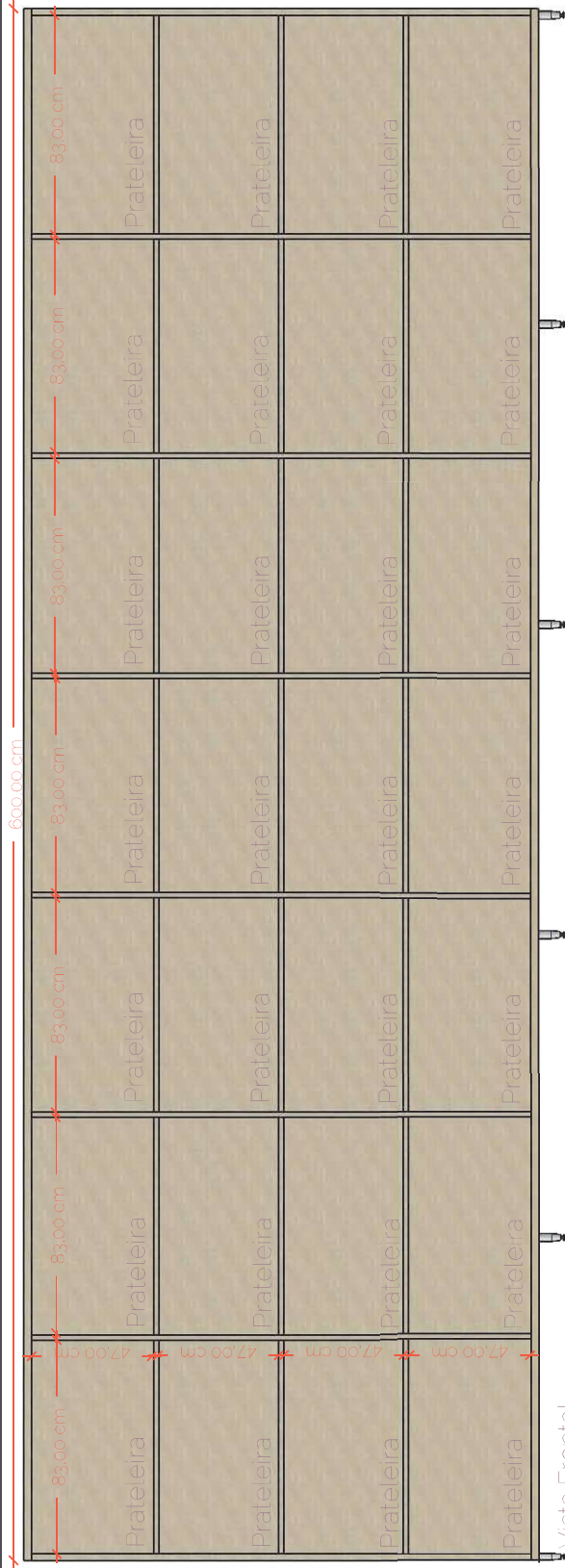

arquitetura integrada
CNPJ 46.145.170/0001-01
Rua Fagundes Varela, 131 D, Bairro São Cristóvão
@hunnaarquitectura

CLIENTE
PREFEITURA MUNICIPAL DE
GUATAMBU

OBJETO
PROJETO DE MOBILIÁRIO PARA
ESCOLAS MUNICIPAIS

CONTEÚDO
MÓVEL COM PRATELEIRA

RESPONSÁVEL
ARQUITETA LETICIA NEGREI
49 9 9950 4633

OBS:
CONFERIR MEDIDAS NO LOCAL,
PRÓXIMO DE PLATA, 1007 Nº90 O RESPONSÁVEL.

DESENHO
FABIANA

ESCALA
SEM ESCALA

DATA:
30/03

FOLHA
101

102

MÓVEL COM PRATELEIRA

- * Fundo = 15mm
- * Divisorias = 20mm
- * Engrossamento = 25mm



MDF CILIEGIO -
ARAUCO



PÉ CÔNICO -
CROMADO

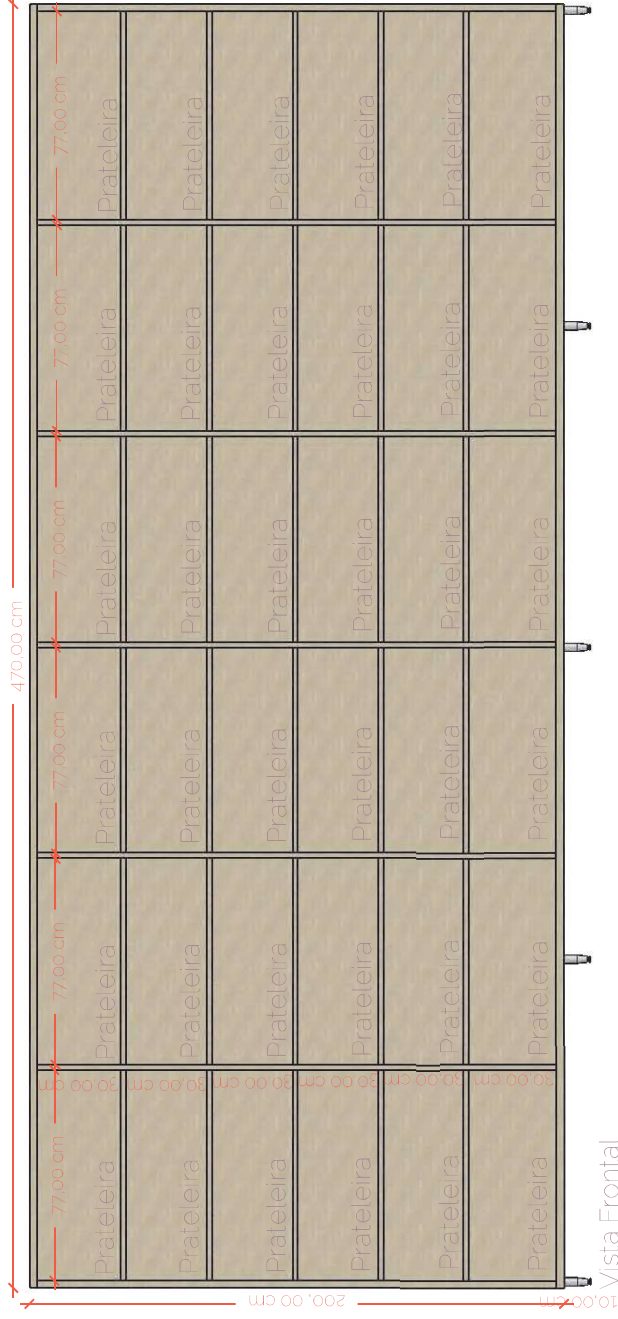

Vista Frontal

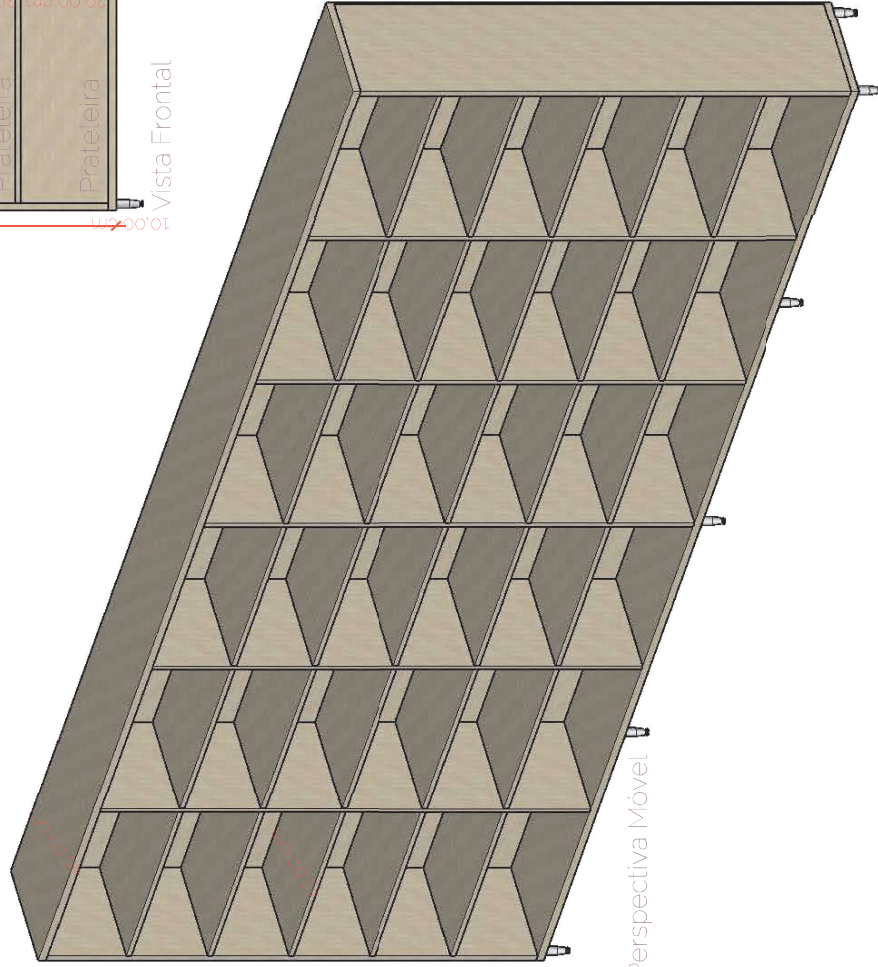

Perspectiva Móvel



Vista Lateral



hunna
arquitetura integrada

MEMORIAL DESCRITIVO DE MOBILIÁRIO

Caderno técnico com especificações do projeto de móveis sob medida para as escolas municipais de Guatambu-SC.

Aos cuidados dos Srs. Marcos Rissi e Cristiane Aparecida Taffarel

Memorial Descritivo de Projeto de Mobiliário com especificações técnicas para execução dos móveis sob medida para as escolas do município de Guatambu-SC.

DADOS DO PROJETO

CONTRATANTE: PREFEITURA MUNICIPAL DE GUATAMBU

CNPJ: 95.990.206/0001-12

OBJETO: PROJETO DE MÓVEIS SOB MEDIDA PARA AS ESCOLAS MUNICIPAIS DE GUATAMBU (ESCOLA MUNICIPAL FRANCISCO CORÁ)

RESPONSÁVEL TÉCNICO PROJETO: ARQUITETA LETÍCIA PAULA NEGRI (CAU A162716-3)

MEMORIAL DESCRITIVO

O presente memorial tem por finalidade determinar de forma específica a descrição dos materiais, acabamentos, acessórios e dimensões determinadas no projeto dos móveis sob medida para a Escola Municipal Francisco Corá.

O projeto dos móveis sob medida foi desenvolvido de acordo com o levantamento realizado nas escolas municipais de Guatambu no dia 24/02/2022.

Este memorial descritivo e caderno técnico especificam a quantidade e descrição dos móveis de acordo com cada ambiente referenciado pelo número da prancha. Para um orçamento assertivo, será necessário verificar o detalhamento executivo (102 pranchas) que se encontra em anexo a este arquivo.

ESCOLA MUNICIPAL FRANCISCO CORÁ

AMBIENTE	MÓVEL	QNT	DIMENSÕES		OBSERVAÇÕES	
SECRETARIA	MESA EM L	2	COMP:	2,00 x 1,00m	MDF Ciliegio - Arauco. rodinhas	Móvel com
			PROFUND:	0,60 x 0,40m		
			ALTURA:	0,75m		
	GAVETEIRO PARA PASTAS SUSPENSAS	1	COMP:	1,00m	MDF Ciliegio - Arauco. Móvel com	Móvel com
			PROFUND:	0,40m		
			ALTURA:	1,60m		
	ARMÁRIO TODA PAREDE PARA ARQUIVOS	1	COMP:	2,30m	MDF Ciliegio - Arauco. Móvel com	Móvel com
			PROFUND:	0,40m		
			ALTURA:	2,10m		
	ARMÁRIO DUAS PORTAS DE CORRER COM CHAVE	2	COMP:	1,00m	MDF Ciliegio - Arauco. Móvel com	Móvel com
			PROFUND:	0,40m		
			ALTURA:	2,10m		
SALA DE APOIO - PROFESSORES	BANCADA PARA 4 COMPUTADORES	1	COMP:	4,00m	MDF Ciliegio - Arauco. rodinhas	Móvel com
			PROFUND:	0,60m		
			ALTURA:	0,75m		
	ARMÁRIO AÉREO PARA GUARDAR FOLHAS / IMPRESSORA	1	COMP:	4,00m	MDF Ciliegio - Arauco. Móvel com	Móvel com
			PROFUND:	0,40m		
			ALTURA:	0,55m		
ARMÁRIO GUARDA VOLUMES COM 30 PORTAS COM CHAVE	1	COMP:	2,30m	MDF Ciliegio - Arauco. Móvel com	Móvel com	
		PROFUND:	0,40m			
		ALTURA:	2,10m			
SALA DOS PROFESSORES	MESA CENTRAL 20 lugares	1	COMP:	3,00m	MDF Ciliegio - Arauco. Móvel com	Móvel com
			PROFUND:	1,20m		
			ALTURA:	0,75m		
	BANCO EM L DE MDF COM ESTOFADO	1	COMP:	4,00x5,00m	MDF Ciliegio - Arauco.	Móvel com
			PROFUND:	0,55m		
			ALTURA:	0,50m		
	MÓVEL DA PIA	1	COMP:	0,90m	MDF Ciliegio - Arauco. Móvel com	Móvel com
			PROFUND:	0,60m		
			ALTURA:	0,85m		
	MÓVEL TORRE DE FORNOS	1	COMP:	0,70m	MDF Ciliegio - Arauco. Móvel com	Móvel com
			PROFUND:	0,60m		
			ALTURA:	1,80m		
SALA DE ACOMP. PEDAGÓGICO (ANTIGA BIBLIOTECA)	MESAS EM L	1	COMP:	1,50 X 1,90m	MDF Ciliegio - Arauco. rodinhas	Móvel com
			PROFUND:	0,60 x 0,40m		
			ALTURA:	0,75m		
	MESA P/ 6 PESSOAS CENTRAL PARA TRABALHO	1	COMP:	1,80m	MDF Ciliegio - Arauco. Móvel com	Móvel com
			PROFUND:	1,00m		
			ALTURA:	0,75m		
	BANCADA BAIXA PRA LIVROS EM L	1	COMP:	2,90 X 1,80m	MDF Ciliegio - Arauco. Móvel com	Móvel com
			PROFUND:	0,40m		
			ALTURA:	0,80m		

ESCOLA MUNICIPAL FRANCISCO CORÁ						
AMBIENTE	MÓVEL	QNT	DIMENSÕES		OBSERVAÇÕES	
SALAS DE AULA	MESA DO PROFESSOR EM L	12	COMP:	2,00 X 1,00m	MDF Ciliegio - Arauco. rodinhas	Móvel com rodinhas
			PROFUND:	0,60 x 0,40 m		
			ALTURA:	0,75m		
	ARMÁRIO DUAS PORTAS DE CORRER COM CHAVE	12	COMP:	1,00m	MDF Ciliegio - Arauco. pé h: 10cm	Móvel com
			PROFUND:	0,40m		
			ALTURA:	2,10m		
	MÓVEL COM PRATELEIRA PARA LIVROS	8	COMP:	6,00m		
			PROFUND:	0,40m		
			ALTURA:	0,80m		
	MÓVEL COM PRATELEIRA PARA LIVROS	2	COMP:	4,50m		
			PROFUND:	0,40m		
			ALTURA:	0,80m		
	MÓVEL COM PRATELEIRA PARA LIVROS	1	COMP:	3,70m		
PROFUND:			0,40m			
ALTURA:			0,80m			
SALA DE INFORMÁTICA	BANCADAS PARA 30 COMPUTADORES	16	COMP:	1,60m		
			PROFUND:	0,60m		
			ALTURA:	0,75m		
	MESA DO PROFESSOR EM L	1	COMP:	1,40 x 0,95m	MDF Ciliegio - Arauco. rodinhas	Móvel com rodinhas
			PROFUND:	0,60 x 0,50m		
			ALTURA:	0,75m		
	ARMÁRIO DUAS PORTAS DE CORRER COM CHAVE	1	COMP:	1,00m	MDF Ciliegio - Arauco. pé h: 10cm	Móvel com
			PROFUND:	0,40m		
			ALTURA:	2,10m		
DEPÓSITO MATERIAL ESCOLAR	ARMÁRIOS ATÉ O TETO - SEM PORTAS	1	COMP:	6,00m	MDF Ciliegio - Arauco. pé h: 10cm	Móvel com
			PROFUND:	0,55m		
			ALTURA:	2,10m		
	ARMÁRIOS ATÉ O TETO - SEM PORTAS	1	COMP:	4,70m		
			PROFUND:	0,45m		
			ALTURA:	2,10m		
COZINHA	MÓVEL TORRE DE FORNOS	1	COMP:	0,70m	MDF Ciliegio - Arauco. pé h: 10cm	Móvel com
			PROFUND:	0,60m		
			ALTURA:	1,80m		
DESPENSA 01	MÓVEL COM PRATELEIRA	1	COMP:	3,00m	MDF Ciliegio - Arauco. pé h: 10cm	Móvel com
			PROFUND:	0,60m		
			ALTURA:	2,10m		
	MÓVEL COM PRATELEIRA	1	COMP:	3,00m		
			PROFUND:	0,45m		
			ALTURA:	2,10m		
DESPENSA 02	MÓVEL COM CABIDEIRO PARA ROUPAS / AVENTAIS	1	COMP:	2,50m	MDF Ciliegio - Arauco. pé h: 10cm	Móvel com
			PROFUND:	0,45m		
			ALTURA:	2,10m		
	MÓVEL COM PRATELEIRA	2	COMP:	3,45m		
			PROFUND:	0,45m		
			ALTURA:	2,10m		

- Para mais informações, verificar o detalhamento executivo (102 pranchas) com a indicação em planta e as vistas de cada móvel.

OBSERVAÇÕES GERAIS

1. Generalidades

- Todas as corrediças dos móveis com gavetas deverão ser do tipo “telescópicas” em aço zincado.



Fig. 1 - Corrediças telescópica aço zincado

- Os puxadores especificados são de modelo Puxador Perfil de Alumínio, e deve ser instalado ocupando toda a face da porta/gaveta.
Obs.: Em caso de falta de estoque, poderão ser substituídos por modelo similar.



Fig. 2 – Puxador Perfil de Alumínio



- As gavetas deverão possuir caixaria em MDF Ciliegio – Arauco de 18mm, corrediças telescópicas em aço zincado, puxador perfil de alumínio e fechadura com chave em todas as gavetas.
- As fechaduras das portas e gavetas (quando especificados) deverão ser do modelo cilíndrica.



Fig. 3 – Fechadura Cilíndrica com Chave

- As **prateleiras internas** dos armários deverão ser em MDF com **18mm de espessura**.
- Todos os móveis deverão possuir pé com altura de 10 cm, modelo cônico regulável cromado.

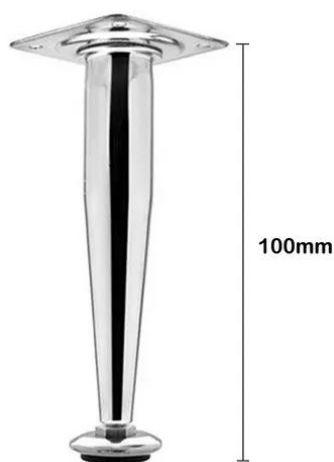

Fig. 4 – Pé Cônico cromado, h=10cm



- De acordo com o detalhamento executivo, alguns móveis deverão possuir rodinhas, modelo rodinha de silicone.



Fig. 5 – Rodinha de silicone.

- O MDF especificado é o Ciliegio – Arauco.



Fig. 6 – Imagem Ilustrativa | MDF Ciliegio - Arauco.

- Os armários com suporte para 'pasta suspensa' deverão ter gavetas com fundo, e fechamento lateral, e suporte para pastas nas laterais.



Fig. 7 – Exemplo de gaveta com pasta suspensa.

- Todas as medidas e/ou dimensões devem ser conferidas in loco antes de iniciar a execução da marcenaria.
- Em caso de divergência entre dimensões especificadas no caderno técnico e cotas no detalhamento executivo, prevalece a cota.

Chapecó, 05 de abril de 2022

Atenciosamente, **Arquiteta Leticia Negri**
CAU SC A 162716-3
49 9 99504633 | leticia.hunnaarquitetura@gmail.com